



# Soluções Roto Fermax

Sistema Perfil



Não perca o seu pedido  
de vista.

**Portal do Cliente**

### **Economize seu tempo.**

Com o Portal do Cliente da Roto Fermax você acompanha todas as informações do seu pedido em uma única plataforma, quando e onde quiser.

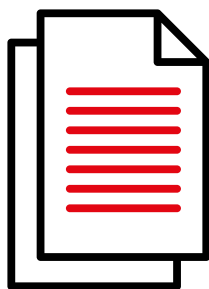

Pedidos



Boletos

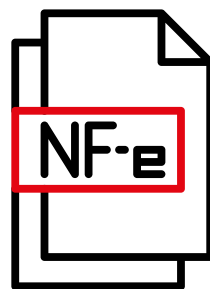

Notas Fiscais

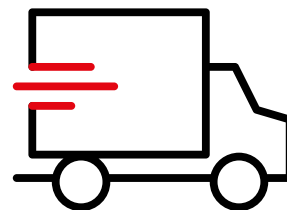

Entrega

### **Tudo sobre o seu pedido em um só lugar!**

Todas as informações são atualizadas em tempo real, e podem ser acessadas de forma rápida e objetiva, 24 horas por dia, 7 dias por semana.

Torne o seu dia a dia muito mais prático e ganhe mais tempo para cuidar de seu negócio.

**[portal.rotofermax.com.br](http://portal.rotofermax.com.br)**

Formação do código do produto

**FMA 70 P 1 06**

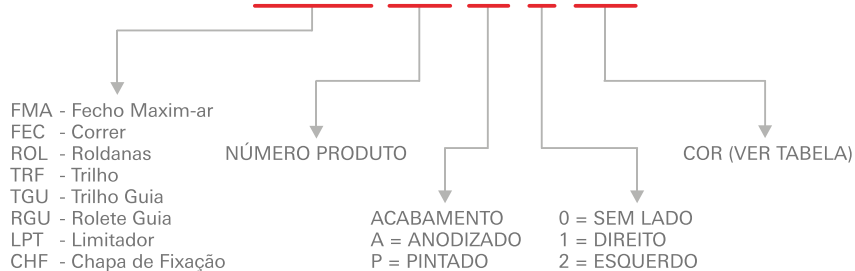





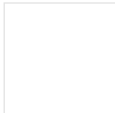

EXEMPLOS:

**FMA70P106**  
**FMA70P106ARM02**

Obs.: Foram mantidas as características de instalação, usinagem e furações dos fechos existentes.

Tabela padrão de cores

					
021 - Branco	022 - Preto	024 - Prata Fosco	026 - Bronze	023 - Marrom	074 - Prata Natural

Obs.: Cores especiais sob consulta.

Todas as fichas técnicas dos produtos Roto Fermax estão disponíveis em

[www.rotofermax.com.br](http://www.rotofermax.com.br)



## Correr

---

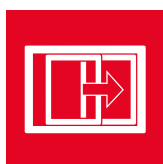

<b>Esquema de aplicação</b> .....	<b>5</b>
Fechos.....	6
Roldanas.....	9
Kits Correr Multiponto.....	10
Maçanetas.....	11
Peças de Reposição.....	12
Complementos.....	13

## Maxim-ar

---



<b>Esquema de aplicação</b> .....	<b>15</b>
Fechos.....	16
Haste de Comando.....	17
Articulações.....	17
Complementos.....	18

## Porta de Giro

---



<b>Esquema de aplicação</b> .....	<b>19</b>
Maçanetas.....	20
Kit Fechaduras.....	20
Contratesta.....	20
Dobradiças.....	21
Complementos.....	21

## Persiana Integrada

---



<b>Esquema de aplicação</b> .....	<b>23</b>
Palhetas.....	24
Presilha.....	24
Motores.....	25
Recolhedores.....	25
Complementos.....	27

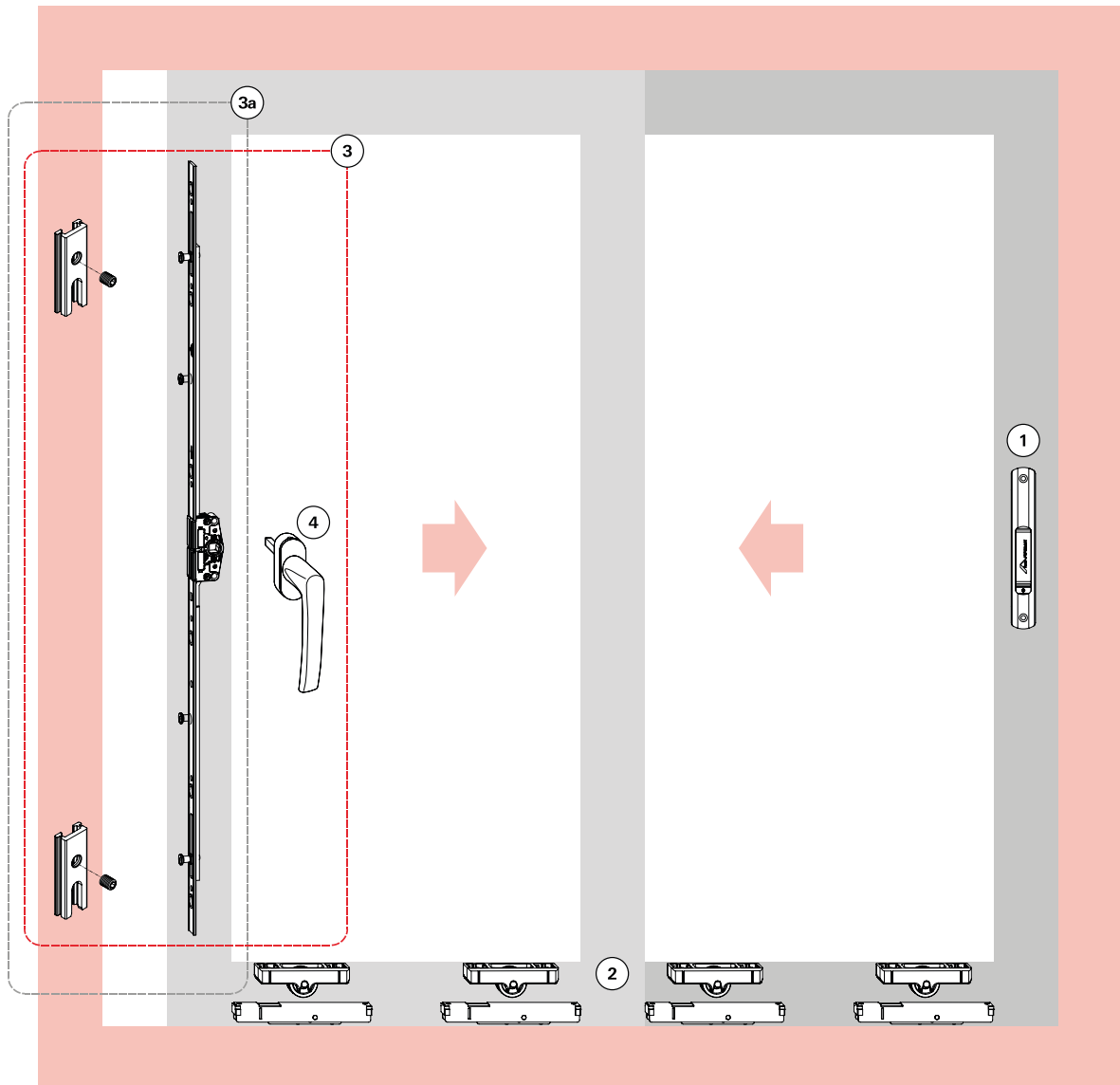

- ① **Fechos Concha / Conchas Cega 160/192mm**  
Ver Linguetas  
Ver Contrafechos
- ② **Roldanas**
- ③ **Kit Multiponto Correr\*** (Maçaneta + Cremona + Contrafechos)  
③a Kit Multiponto Correr\* (Cremona + Contrafechos)
- ④ **Maçaneta**
- Peças Reposição** (Maçanetas , Cremonas e Contrafechos)
- Complementos** (Guias, Tampas etc...)

\*Para Perfis VT807/ECO754.

**1. Fechos Concha / Conchas Cega (com e sem fixação aparente)**

160mm - para janelas



**Fecho Concha 160mm**

Descrição	Com fixação aparente	Sem fixação aparente
Fecho concha manual sem chave	FEC93	FEC16S
Fecho concha manual com chave	FEC94	FEC19S
Fecho concha automático sem chave	FEC125	FEC37S
Fecho concha automático com chave	FEC126	FEC38S

**Concha Cega 160mm**

Descrição	Com fixação aparente	Sem fixação aparente
Concha cega	CON04	CON04S

**Linguetas**

Descrição	Referência	Material N°
Lingueta em inox	p/Fechos 160mm	LIN02N*

**Contrafecho**

Descrição	Material N°
Contrafecho lateral/central	CFE22

\*Obs.: vendido separadamente (embalagem com 10 peças).

192mm - para portas



**Fecho Concha 192mm**

Descrição	Com fixação aparente	Sem fixação aparente
Fecho concha manual sem chave	FEC95	FEC42S
Fecho concha manual com chave	FEC96	FEC44S
Fecho concha automático sem chave	FEC127	FEC43S
Fecho concha automático com chave	FEC128	FEC45S

**Concha Cega 192mm**

Descrição	Com fixação aparente	Sem fixação aparente
Concha cega	CON06	CON06S

**Linguetas**

Descrição	Referência	Material N°
Lingueta em zamak	p/Fechos 192mm	LIN03N*

**Contrafecho**

Descrição	Material N°
Contrafecho lateral/central	CFE22

\*Obs.: vendido separadamente (embalagem com 10 peças).



**1. Fechos Concha / Conchas Cega EASY TOUCH (com e sem fixação aparente)**

160mm - para janelas



**Fecho Concha Easy Touch 160mm**

Descrição	Com fixação aparente	Sem fixação aparente
Fecho concha sem chave	FEC129	FEC129S

**Concha Cega Easy Touch 160mm**

Descrição	Com fixação aparente	Sem fixação aparente
Concha cega	CON09	CON09S

**Linguetas**

Descrição	Material Nº
Lingueta em alumínio	LIN10N

**Botão de acionamento externo**

Descrição	Material Nº
Botão de acionamento externo	BAC02

**Contrafecho para Fechos Easy Touch**

Descrição	Material Nº
Contrafecho	CFE51

192mm - para portas



**Fecho Concha Easy Touch 192mm**

Descrição	Com fixação aparente	Sem fixação aparente
Fecho concha sem chave	FEC132	-
Fecho concha com chave	FEC131	-

**Concha Cega Easy Touch 192mm**

Descrição	Com fixação aparente	Sem fixação aparente
Concha cega	CON13	-

**Linguetas**

Descrição	Material Nº
Lingueta em alumínio	LIN10N

**Botão de acionamento externo**

Descrição	Material Nº
Botão de acionamento externo	BAC02

**Contrafecho para Fechos Easy Touch**

Descrição	Material Nº
Contrafecho	CFE51

**1. Fechos Concha / Conchas Cega NYLON (com fixação aparente)**

160mm - para janelas

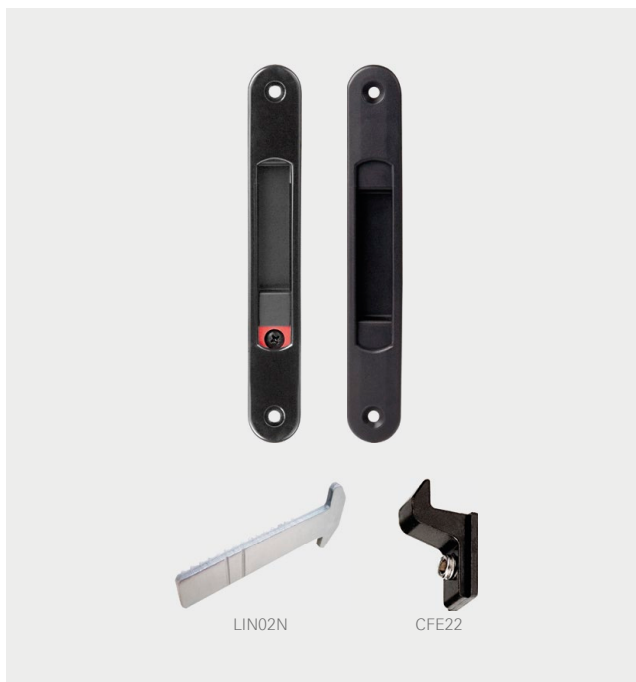

**Fecho Concha Nylon 160mm**

Descrição	Material N°
Fecho concha automático sem chave	FEC46
Fecho concha manual sem chave	FEC47

**Concha Cega Nylon 160mm**

Descrição	Material N°
Concha cega	CON05

**Linguetas**

Descrição	Referência	Material N°
Lingueta em inox	p/Fechos 160mm	LIN02N*

**Contrafecho**

Descrição	Material N°
Contrafecho lateral/central	CFE22

\*Obs.: vendido separadamente (embalagem com 10 peças).

**Opcionais**



**Puxadores**

Descrição	Material N°
Puxador 168mm	PUX11N*
Puxador 200mm	PUX12N*
Puxador 250mm	PUX14N

\*Obs.: Furação compatível com fechos e conchas 160mm e 192mm.

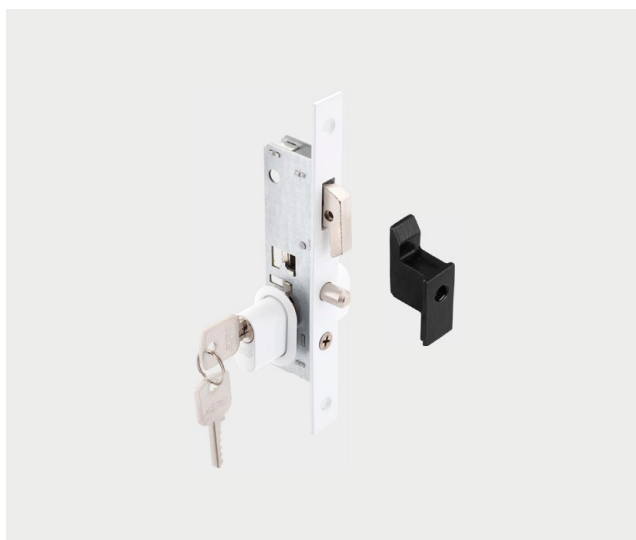

**Fechaduras Bico de Papagaio**

Descrição	Cilindro	Material N°
Fechadura BP Stam	Zamak	FBP01S
Fechadura BP Pado	Zamak	FBP01Z

**Contrafecho para Fechadura Bico de Papagaio**

Descrição	Material N°
Contrafecho	CFE35*

\*Obs.: Vendido somente em conjunto com o FBP.



## 2. Roldanas

Simples e Dupla



ROL05



ROL06

### Roldana Simples

Descrição	Carga	Material N°
Sem regulagem e sem rolamento	15kg	ROL05
Sem regulagem e com rolamento	40kg	ROL06

### Roldana Simples

Descrição	Carga	Material N°
Com regulagem e sem rolamento	15kg	ROL38N
Com regulagem e com rolamento	40kg	ROL37N



### Roldana Dupla

Descrição	Carga	Material N°
Com regulagem e com rolamento	80kg	ROL39N



### 3. Kit Multiponto Correr

Cremona + Contrafechos + Maçaneta



#### KMC22\* - Aplicação: a partir de 500mm

Descrição	Quantidade
Cremona 400mm	1
Contrafechos (CFE74)	2
Maçaneta Roto Samba	1

#### KMC23\* - Aplicação: a partir de 701mm

Descrição	Quantidade
Cremona 600mm	1
Contrafechos (CFE74)	2
Maçaneta Roto Samba	1

#### KMC24\* - Aplicação a partir de 1101mm

Descrição	Quantidade
Cremona 1000mm	1
Contrafechos (CFE74)	3
Maçaneta Roto Samba	1

\*Obs.: Cores Pintado Branco P021 / Pintado Preto P022.

### 3a. Kit Multiponto Correr

Cremona + Contrafechos



#### KMC19\* - Aplicação: a partir de 500mm

Descrição	Quantidade
Cremona 400mm	1
Contrafechos (CFE74)	2

#### KMC20\* - Aplicação: a partir de 701mm

Descrição	Quantidade
Cremona 600mm	1
Contrafechos (CFE74)	2

#### KMC21\* - Aplicação a partir de 1101mm

Descrição	Quantidade
Cremona 1000mm	1
Contrafechos (CFE74)	3

\*Obs.: Cores Pintado Branco P021 / Pintado Preto P022.



#### 4. Maçanetas

Roto Line

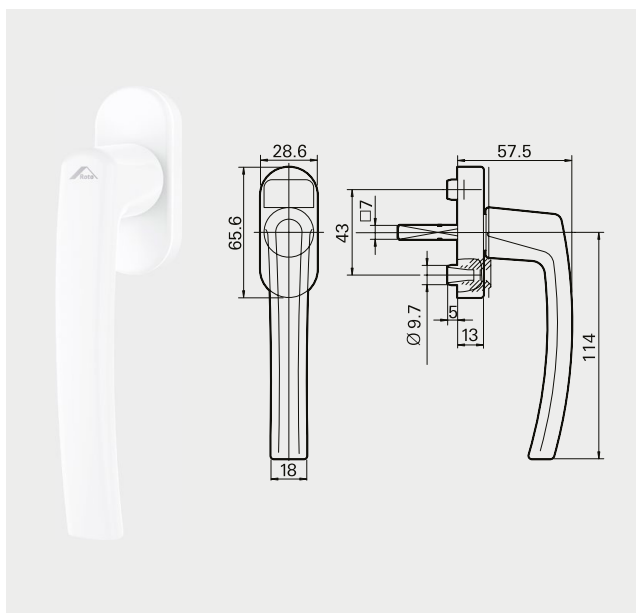

##### Maçaneta Roto Line sem Chave

Código	Cor	Eixo	Material Nº
R 07.2	Branco	24mm	490545
R 06.2M	Preto	24mm	794253
R 01.1	Prata	24mm	262466
R 01.3	Titan	30mm	339532



##### Maçaneta Roto Line com Chave

Código	Cor	Eixo	Material Nº
R 07.2	Branco	30mm	738966
R 01.3	Titan	30mm	738967
R 06.2	Preto	30mm	794358

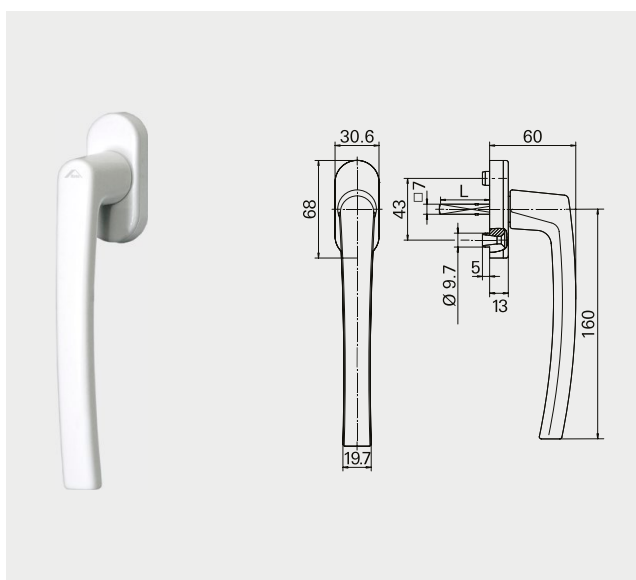

##### Maçaneta Patio S sem Chave

Código	Cor	Eixo	Material Nº
R 07.2	Branco	30mm	772358
R 01.3	Titan	35mm	288728
R 01.1	Prata	35mm	211598
R 06.2M	Preto	35mm	794352

**Para Reposição**



**Cremona - Agulha de 20mm**

Aplicação*	Comprimento	Contrafechos	Material N°
A partir de 500mm	400mm	2	641 988
A partir de 701mm	600mm	2	641 989
A partir de 1101mm	1000mm	3	641 991

\*Obs.: Altura da folha.

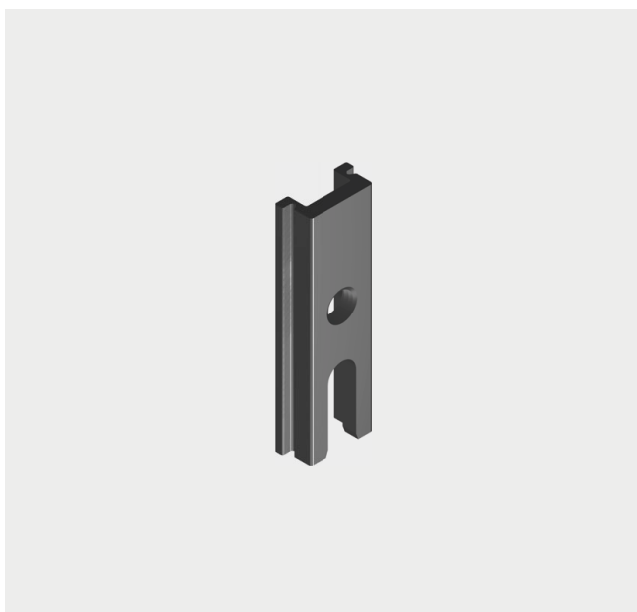

**Contrafecho de Engavetar (unidade)**

**CFE74**

Obs.: Cores Pintado Branco P021 / Pintado Preto P022 / Anodizado Fosco A006.

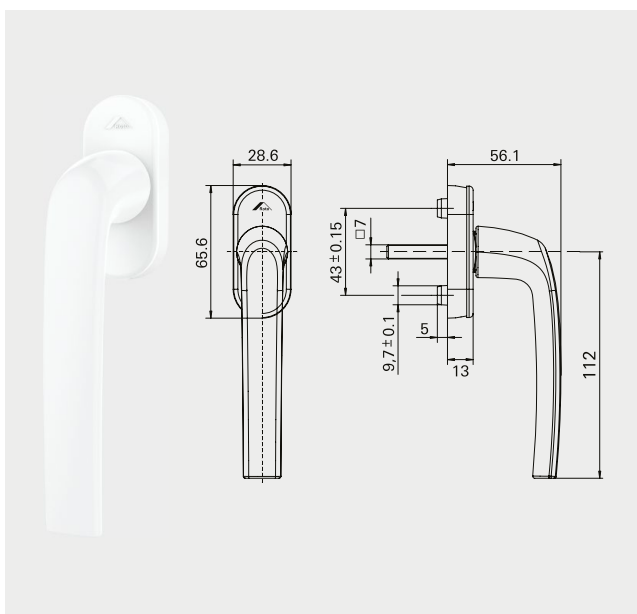

**Maçaneta Roto Samba - Eixo 24mm**







Código	Cor	Eixo	Material N°
R 07.2	Branco	24mm	837 362
R 06.2M	Preto	24mm	837 361

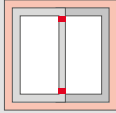

**Especificações Técnicas**

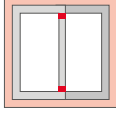
Descrição	Imagem	Aplicação	Quantidade	Cor	Material Nº
Batedeira			10 peças	Preto Branco	BTD14012 BTD14016
Botão Tapa Furo			1000 peças	Preto Branco	BTF01U BTF01BU
Caixa de Dreno			10 peças	Preto Branco	CDD06012 CDD06016
Calço da Folha Fixa			10 peças	Preto	CFF06012
Guia Vedadora			20 peças	Polido	<b>Consultar código</b>
Guia deslizante 21mm p/ perfis VT 055/250/859/861 GUI-04 - cód Perfil			8 peças	Preto Branco	GUI98012 GUI98016
Guia deslizante 24mm p/perfis VT 797/798/799/800 GUI-06 - cód Perfil			8 peças	Preto Branco	GUI99012 GUI99016
Guia deslizante 32mm p/ perfis VT 245/280 GUI-07 - cód Perfil			8 peças	Preto Branco	GUI100012 GUI100016
Botão de Fixação do Arremate			500 peças	Preto	PRE05N012
Presilha do Arremate			100 peças	Preto	PRE965FX
Tampa do Montante p/ Perfis VT-044			20 peças	Preto Branco	TMM43012 TMM43016
Tampa do Montante p/ Perfis VT-047/49			20 peças	Preto Branco	TMM44012 TMM44016

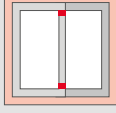
**Especificações Técnicas**

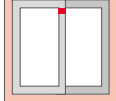
Descrição	Imagem	Aplicação	Quantidade	Cor	Material Nº
Tampa do Montante p/ Perfis VT-060			20 peças	Preto Branco	TMM55 012 TMM55016
Tampa do Montante p/ Perfis VT-061			20 peças	Preto Branco	TMM56012 TMM56016
Tampa de Montante p/ Perfis VT-797/798/844/847 849/861/897			10 peças	Preto Branco	TMM67012 TMM67016
Vedação Superior			10 peças	Preto Branco	VDS07012 VDS07016

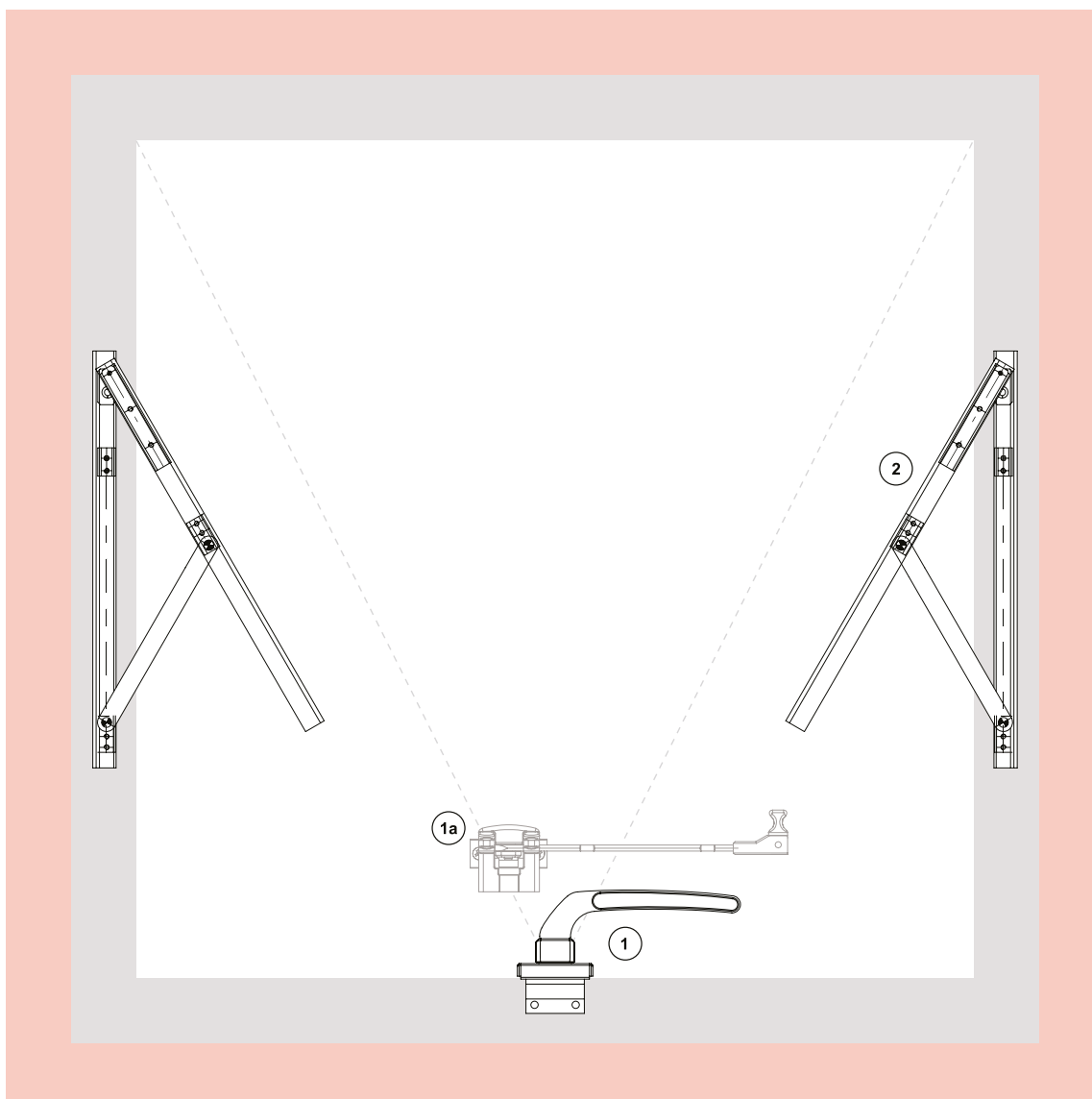

- ① **Fechos**
- ①a Haste de Comando
- ② **Braços / Articulações**
- Complementos**

**1. Fecho Frontal Fixação Inferior**

Para perfis sem baguele



**Fecho Frontal sem Arremate**

Descrição	Lado	Material N°
Fecho frontal 111,5mm sem chave	Direito/Esquerdo	FMA71

Obs.: Com opção de cabo Armoni.



**Fecho Frontal com Arremate**

Descrição	Lado	Material N°
Fecho frontal 117mm sem chave	Direito/Esquerdo	FMA05

Obs.: Com opção de cabo Armoni.



**Fecho Frontal com Arremate**

Descrição	Lado	Material N°
Fecho frontal 140mm com chave	Direito/Esquerdo	FMA81

Para perfis com baguele



**Fecho Frontal sem Arremate**

Descrição	Lado	Material N°
Fecho frontal 111,5mm sem chave	Direito/Esquerdo	FMA70
Fecho frontal 111,5mm sem chave	Direito/Esquerdo	FMA78

Obs.: Com opção de cabo Armoni.



**Fecho Frontal com Arremate**

Descrição	Lado	Material N°
Fecho frontal 117mm sem chave	Direito/Esquerdo	FMA02

Obs.: Com opção de cabo Armoni.



**Fecho Frontal com Arremate**

Descrição	Lado	Material N°
Fecho frontal 140mm com chave	Direito/Esquerdo	FMA80





### 1a. Haste de Comando

Para perfis sem baguete



#### Haste de Comando com Descanso Integrado

Descrição	Comprimento	Material N°
Haste de comando	200mm	HAS32
Haste de comando	250mm	HAS33
Haste de comando	300mm	HAS34
Haste de comando	400mm	HAS40

Para perfis com baguete



#### Haste de Comando com Descanso Integrado

Descrição	Comprimento	Material N°
Haste de comando	200mm	HAS29
Haste de comando	250mm	HAS30
Haste de comando	300mm	HAS31
Haste de comando	400mm	HAS39

### 2. Articulações Projetante

Com reversão 90°



#### Articulações Projetante p/ Maxim-ar - APR

Comprimento	Carga	Branco	Preto	Prata
250mm	11kg	APR28NP021	APR28NP022	APR28NP074
520mm	16kg	APR29NP021	APR29NP022	APR29NP074
400mm	13kg	APR31NP021	APR31NP022	APR31NP074
180mm	6,5kg	APR35NP021	APR35NP022	APR35NP074

**Obs.: Limitador LDA01N vendido separadamente.**



#### Limitador de Abertura

Descrição	Material N°
Limitador de abertura	LDA01N012

### Opcionais









#### Pivot

Descrição	Tamanho	Carga	Material N°
Pivot	60mm	6kg	PIV04

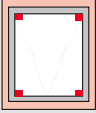

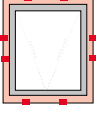
#### Braço Limitador de Abertura

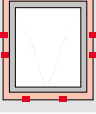
Descrição	Material N°
Braço Limitador de Abertura	BRL03

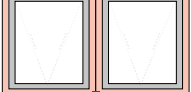
Complementos - Especificações Técnicas					
Descrição	Imagem	Aplicação	Quantidade	Cor	Material N°
Conexão da Travessa			10 peças	Polido	CNT06042
Botão de Fixação do Arremate			500 peças	Preto	PRE05N012
Presilha do Arremate			100 peças	Preto	PRE965FX
Tampa do Montante			20 peças	Preto Branco	TMM42012 TMM42016

■ **Fechos Armoni**

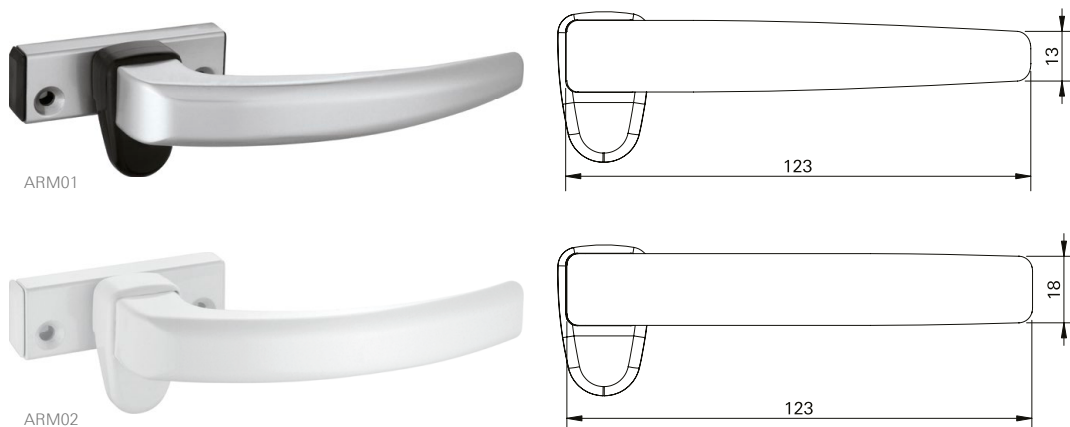

Formação do código do produto

**FMA 98 P 1 06 ARM01**

FMA = FECHOS MAXIM-AR  
 SRP/SPM = ARTICULAÇÃO

NÚMERO PRODUTO

ACABAMENTO  
 A = ANODIZADO  
 P = PINTADO

0 = SEM LADO  
 1/D = DIREITO  
 2/E = ESQUERDO

MODELO ARMONI

COR (VER TABELA)

EXEMPLOS:

FMA98P006ARM02

FMA98P005ARM02

Obs.: Foram mantidas as características de instalação, usinagem e furações dos fechos existentes.

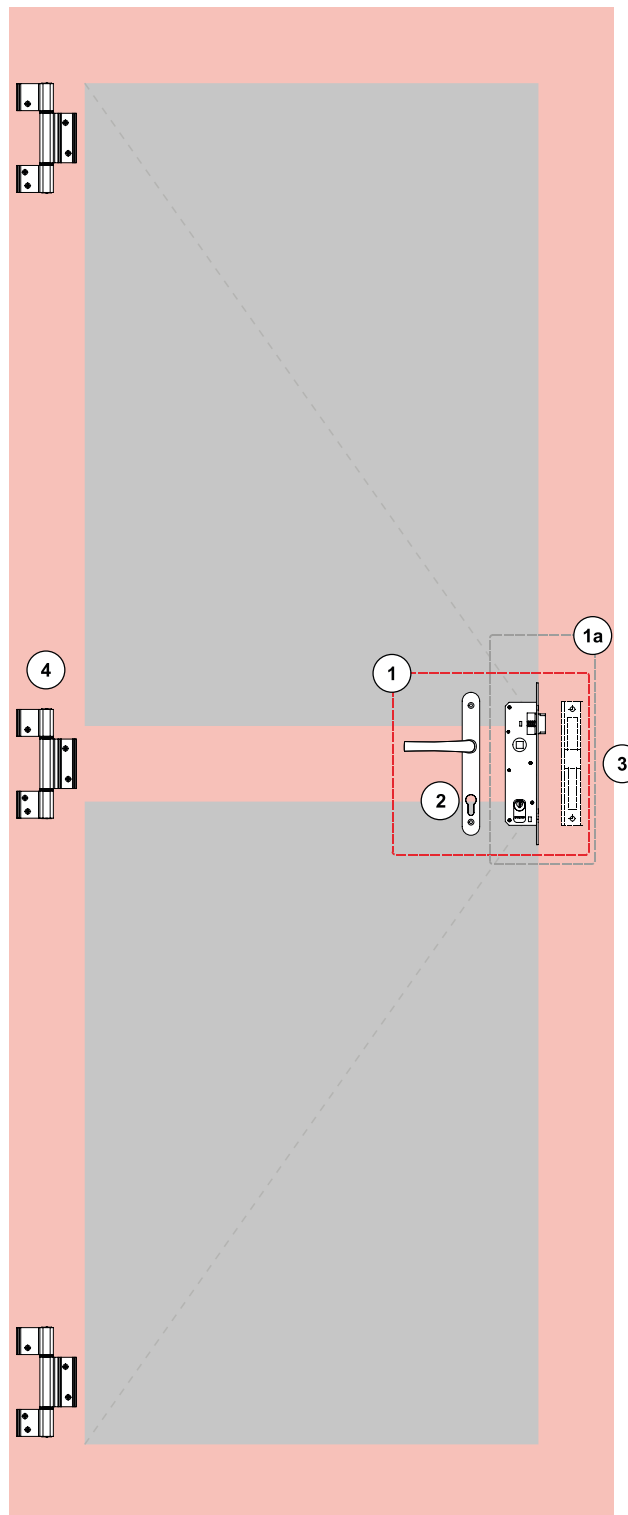

① **Kit Fechadura** (Fechadura, Maçaneta, Contratesta)

①a Kit Fechadura (Fechadura e Contratesta)

② **Maçaneta**

③ **Contratesta**

④ **Dobradiça**

**Complementos**

### 1. Kit Fechadura

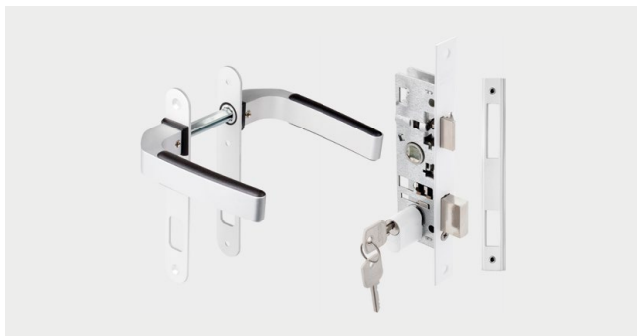

#### KFS01 - Kit Fechadura Stam

Descrição	Quantidade
Fechadura Stam zamak (MMF01S)	1
Contratesta (CTE20)	1
Maçaneta (CMF09)	1



#### KFS01ARM03 - Kit Fechadura Stam

Descrição	Quantidade
Fechadura Stam zamak (MMF01S)	1
Contratesta (CTE20)	1
Maçaneta (CMF09ARM03)	1

### 1a. Kit Fechadura

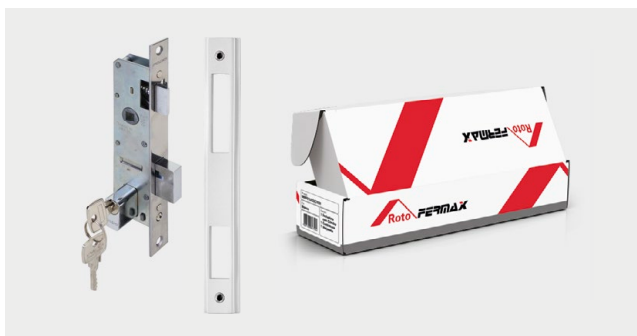

#### Kit Fechadura + Contratesta

Descrição	Cilindro	Cor	Material Nº
Fechadura Stam	Zamak	Branco	MMF04S021
Fechadura Stam	Zamak	Preto	MMF04S022
Fechadura Pado	Zamak	Branco	MMF04Z021
Fechadura Pado	Zamak	Preto	MMF04Z022

### 2. Maçanetas

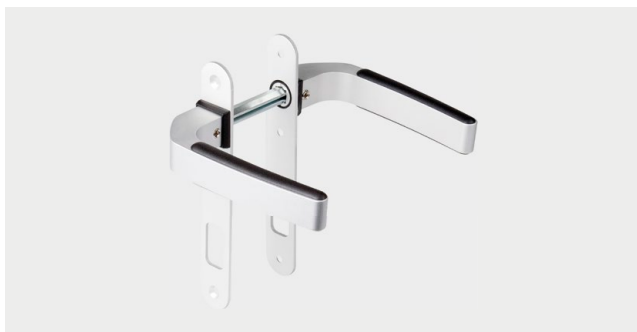

#### Maçanetas

Descrição	Material Nº
Maçaneta p/ fechadura Pado 460/470/480	CMF03
Maçaneta p/ fechadura Papaiz 323/80	CMF04
Maçaneta p/ fechadura Stam	CMF09

Obs.: Com opção de cabo Armoni.

### 3. Contratesta



#### Contratesta

Descrição	Material Nº
Contratesta	CTE20

Obs.: Também vendida separadamente do kit de fechadura.







#### 4. Dobradiças

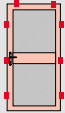

#### Dobradiças

Descrição	Material N°
Dobradiça 2 abas	DOB04
Dobradiça 3 abas	DOB20

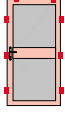
#### Complementos - Especificações Técnicas

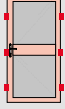
Descrição	Imagem	Aplicação	Embalagem	Cor	Material N°
Botão Tapa Furo			1000 peças	Preto Branco	BTF01U BTF01BU
Botão de Fixação do Arremate			500 peças	Preto	PRE05N012
Presilha do Arremate			100 peças	Preto	PRE965FX

■ Maçanetas Armoni

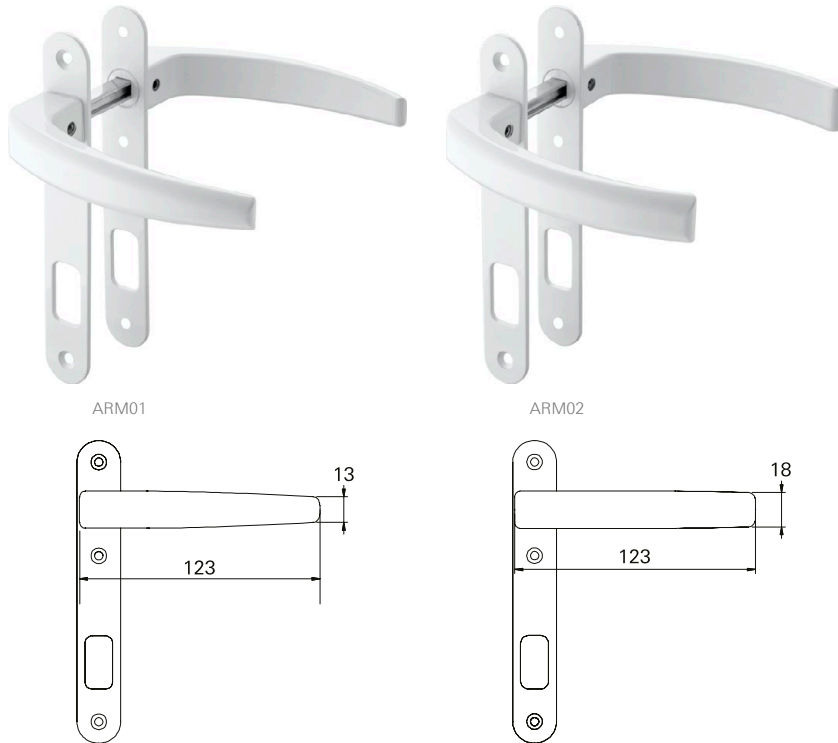

Formação do código do produto

**CMF 03 P 0 06 ARM01**

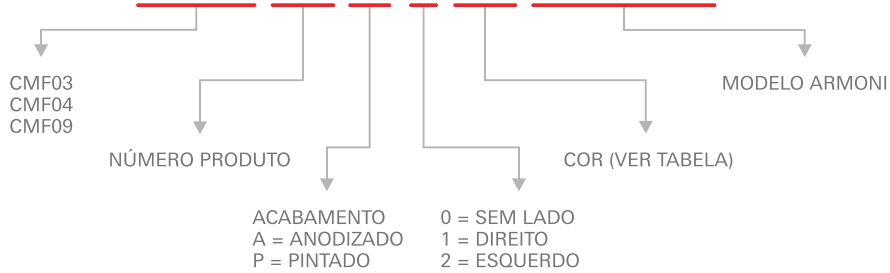

EXEMPLOS:

CMF03P006ARM02  
CMF04P005ARM02

Obs.: Foram mantidas as características de instalação, usinagem e furações dos fechos existentes.

Tabela padrão de cores

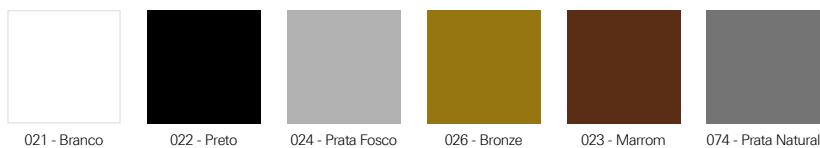

Obs.: Cores especiais sob consulta.

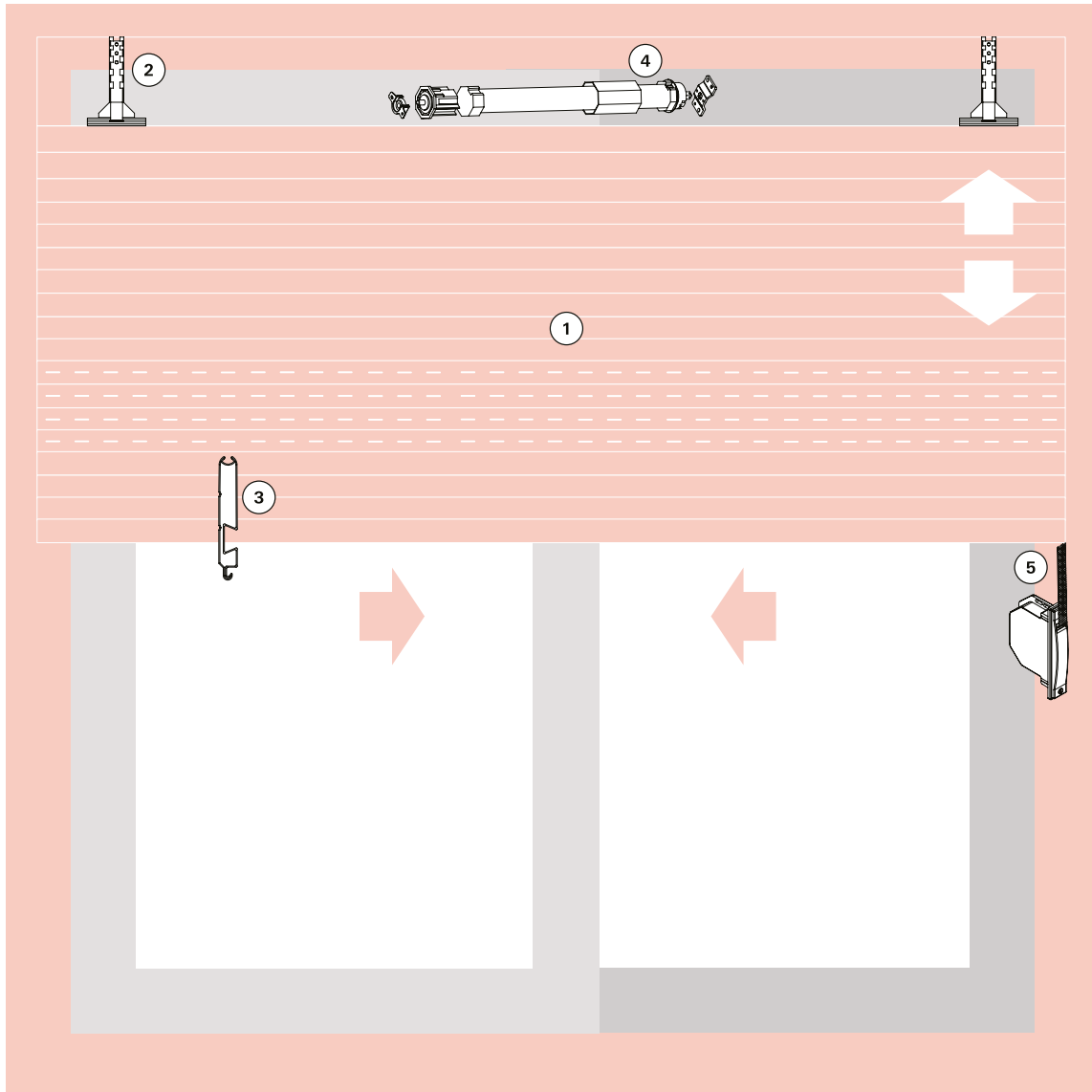

- ① Palheta
- ② Presilha da Esteira
- ③ Terminal da Esteira
- ④ Motor
- ⑤ Recolhedor
- Complementos

### 1. Palhetas

Alumínio



#### Palheta Cega Alu

Descrição	Material N°
Palheta cega - passo 45mm	LFX45L

#### Palheta Ventilada Alu

Descrição	Material N°
Palheta cega - passo 45mm	LFX45FL

Obs.: Embalagem c/40 barras de 5,80m. Esteira montada e grampeada: sob medida.

### Tampa para Palheta



#### Tampa para Palheta

Descrição	Material N°
Tampa para palheta de alumínio	TPPO3N

### 2. Presilha da Esteira



#### Presilha da Esteira

Descrição	Material N°
Presilha de fixação da esteira	PRE04NU

### 3. Terminal para Esteira



#### Terminal para Esteira

Descrição	Material N°
Terminal para esteira	TPE47





#### 4. Motores



CMR01L <sup>2</sup>

BOT01 <sup>2</sup>

##### Motores 110V

Descrição	Eixo	Carga	Material N°
Motor 110V c/ botoeira	60	35kg	MTI35110B
Motor 110V c/ botoeira	40/60	23/33kg <sup>1</sup>	MTI33110B
Motor 110V c/ controle	60	35kg	MTI35110C
Motor 110V c/ controle	40/60	23/33kg <sup>1</sup>	MTI33110C

##### Motores 220V

Descrição	Eixo	Carga	Material N°
Motor 220V c/ botoeira	60	35kg	MTI35220B
Motor 220V c/ botoeira	40/60	23/33kg <sup>1</sup>	MTI33220B
Motor 220V c/ controle	60	35kg	MTI35220C
Motor 220V c/ controle	40/60	23/33kg <sup>1</sup>	MTI33220C

1 - Suportam até 23Kg com eixo de 60mm e 33Kg com eixo de 40mm.  
 2 - Código para reposição.

#### 5. Recolhedores de Embutir com e sem Fixação Aparente



##### Recolhedor com Fixação Aparente - Eixo 40mm

Descrição	Medida	Carga	Material N°
Recolh. de embutir p/ janela	800-1400	20kg	RCE01G
Recolh. de embutir p/ porta	1400-2300	25kg	RCE02G

##### Recolhedor com Fixação Aparente - Eixo 60mm

Descrição	Medida	Carga	Material N°
Recolh. de embutir p/ janela	800-1400	20kg	RCE03G
Recolh. de embutir p/ porta	1400-2300	25kg	RCE04G

Obs.: Com mancal simples.



##### Recolhedor sem Fixação Aparente - Eixo 40mm

Descrição	Medida	Carga	Material N°
Recolh. de embutir p/ janela	800-1400	20kg	RCE06G
Recolh. de embutir p/ porta	1400-2300	25kg	RCE07G

##### Recolhedor sem Fixação Aparente - Eixo 60mm

Descrição	Medida	Carga	Material N°
Recolh. de embutir p/ janela	800-1400	20kg	RCE08G
Recolh. de embutir p/ porta	1400-2300	25kg	RCE09G

Obs.: Com mancal simples.

#### 5a. Recolhedores de Sobrepor Rebátível



##### Recolhedor de Sobrepor Rebátível - Eixo 40mm

Descrição	Medida	Carga	Material N°
Recolh. de sobrepor rebátível p/ janela	800-1400	20kg	RCE05G

**Passa Cinta do Recolhedor**



**Passa Cinta do Recolhedor**

Descrição	Material N°
Passa cinta do recolhedor - saída frontal	PCR03

**Recolhedores com Mancal de Rolamento**



Como solicitar

**RCE01G 016 ESP0114**

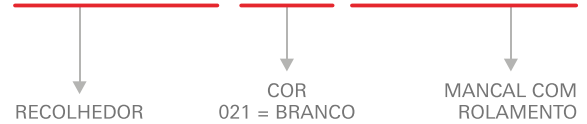

Obs.: Em caso de troca/reposição do mancal com rolamento, solicitar MCR01.

**Opcionais**











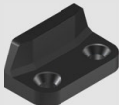

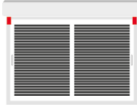





**Trava Lateral da Esteira**

Descrição	Material N°
Trava lateral da esteira	TLE01L

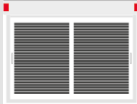

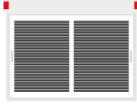
**Especificações Técnicas**

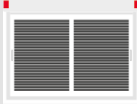
Descrição	Imagem	Aplicação	Quantidade	Cor	Material Nº
Batedeira			10 peças	Preto Branco	BAT10U BAT10BU
Guia da Persiana p/ Perfis ECO814			10 peças	Preto	GUI07012
Guia e Limitador			25 peças	Preto	GUI28012
Botão de Fixação do Arremate			500 peças	Preto	PRE05N012
Presilha do Arremate			100 peças	Preto	PRE965FX
Tampa Lateral da Persiana p/ Perfis VT969			01 par	Preto Branco	TML13012 TML13016
Tampa Lateral da Persiana p/ Perfis ECO814			01 par	Preto Branco	TML14012 TML14016
Tampa Lateral da Persiana p/ Perfis VT819			01 par	Preto Branco	TML20012 TML20016
Tampa Lateral da Persiana p/ Perfis VT869			01 par	Preto Branco	TML21012 TML21016



[www.rotofermax.com.br](http://www.rotofermax.com.br)

