



Soluções Roto Fermax

Sistema Hydro - Linha Gold IV



96h
EXPRESS
Rápido e Eficiente!

Roto FERMAX

www.rotofermax.com.br
Telefone +55 41 3301 3536

Roto Fermax 96h Express¹

Mais agilidade e rapidez! Seu pedido faturado em até 4 dias úteis.

Pensado para você!

Preocupada com a satisfação dos nossos clientes e parceiros e como prova do nosso forte compromisso, a Roto Fermax criou o serviço 96h Express.

96h Express, o que é?

Consiste na rápida e eficiente liberação de qualquer pedido¹, garantindo a disponibilidade imediata de um selecionado mix de produtos com um curto prazo de entrega.

Mais de 1.000 produtos!

Entre em contato conosco e solicite a lista completa com os produtos que fazem parte do serviço 96h Express e descubra como se beneficiar.

1) O prazo de 96 horas refere-se ao faturamento do pedido, e não ao prazo de entrega!

Não perca
seu pedido
de vista.

Portal do Cliente

Economize seu tempo.

Com o Portal do Cliente da Roto Fermax você acompanha todas as informações do seu pedido em uma única plataforma, quando e onde quiser.



Pedidos

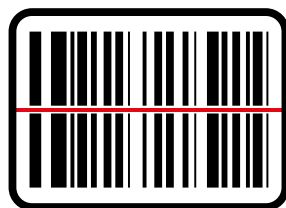

Boletos

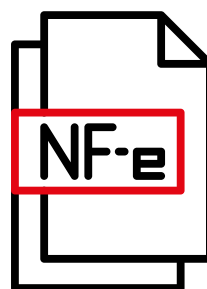

Notas Fiscais

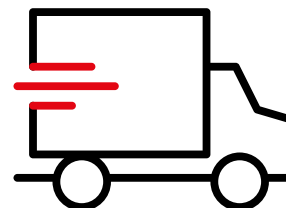

Entrega

Tudo sobre o seu pedido em um só lugar!

Todas as informações são atualizadas em tempo real, e podem ser acessadas de forma rápida e objetiva, 24 horas por dia, 7 dias por semana.

Torne o seu dia a dia muito mais prático e ganhe mais tempo para cuidar de seu negócio.

portal.rotofermax.com.br

Informações gerais

Formação do código do produto





FMA 205 P 1 06

| | | |
|------------|---|----------------|
| FMA | FMA | Fecho Maxim-ar |
| | FEC | Correr |
| | ROL | Roldanas |
| | TRF | Trilho |
| | TGU | Trilho Guia |
| | RGU | Roleta Guia |
| | LPT | Limitador |
| CHF | Chapa de Fixação | |
| 205 | Produto NÚMERO | |
| P | Acabamento A = ANODIZADO P = PINTADO | |
| 1 | Lado 0 = SEM LADO 1 = DIREITO 2 = ESQUERDO | |
| 06 | Cor VER TABELA | |

Exemplos: **FMA205P106** | **FMA205P106ARM02**

Obs.: Foram mantidas as características de instalação, usinagem e furações dos fechos existentes.

Tabela padrão de cores

| | | | | |
|---|---|---|---|--|
|  |  |  |  |  |
| Branco P021 | Preto P022 | Marrom P023 | Prata Natural P074 | Bronze 1001 P081 |

Obs.: cores especiais sob consulta.

Conteúdo

Correr

| | |
|---------------------------------------|----|
| Esquema de aplicação | 6 |
| Fechos | 7 |
| Opcionais (puxadores - fechaduras BP) | 9 |
| Esquema de aplicação - Kits | 10 |
| Kits multiponto correr | 11 |
| Cremonas | 13 |
| Calços para cremona | 14 |
| Contrafechos | 14 |
| Maçanetas | 14 |
| Cilindros para kit maçaneta Roto Line | 16 |
| Roldanas | 16 |
| Complementos | 18 |

Maxim-ar

| | |
|---|----|
| Esquema de aplicação | 20 |
| Fechos | 21 |
| Hastes de comando | 21 |
| Articulações | 22 |
| Opcionais (braço limitador de abertura) | 22 |
| Complementos | 23 |

Porta de giro

| | |
|--|----|
| Esquema de aplicação - 1ª folha - Kits | 25 |
| Kits fechaduras | 26 |
| Maçanetas | 26 |
| Contrafestas | 26 |
| Dobradiças | 26 |
| Esquema de aplicação - 1ª folha | 29 |
| Fechaduras | 30 |
| Dobradiças | 30 |
| Maçanetas | 30 |
| Contrafestas | 30 |
| Cilindros | 31 |
| Esquema de aplicação - 2ª folha | 32 |
| Dobradiças | 33 |

Porta de giro

| | |
|--------------|----|
| Fechos unha | 33 |
| Complementos | 33 |
| Contrafesta | 33 |

Persiana integrada

| | |
|------------------------------------|----|
| Esquema de aplicação | 34 |
| Palhetas | 35 |
| Tampas das palhetas | 35 |
| Presilhas de fixação da esteira | 35 |
| Terminal da esteira | 35 |
| Motores | 36 |
| Recolhedores de embutir | 37 |
| Recolhedor rebatível de sobrepor | 37 |
| Passa cinta do recolhedor | 37 |
| Recolhedor com mancal de rolamento | 38 |
| Kit18 | 38 |
| Complementos | 39 |

Correr multiponto

| | |
|---|----|
| Usinagem da cremona sem cilindro | 40 |
| Usinagem da cremona com cilindro | 41 |
| Usinagem da cremona sem chave | 42 |
| Usinagem e posição contrafechos inox SS-304 | 43 |
| Usinagem e posição contrafechos zamak | 44 |
| Montagem | 45 |
| Posição e montagem da roldana 639325 | 47 |

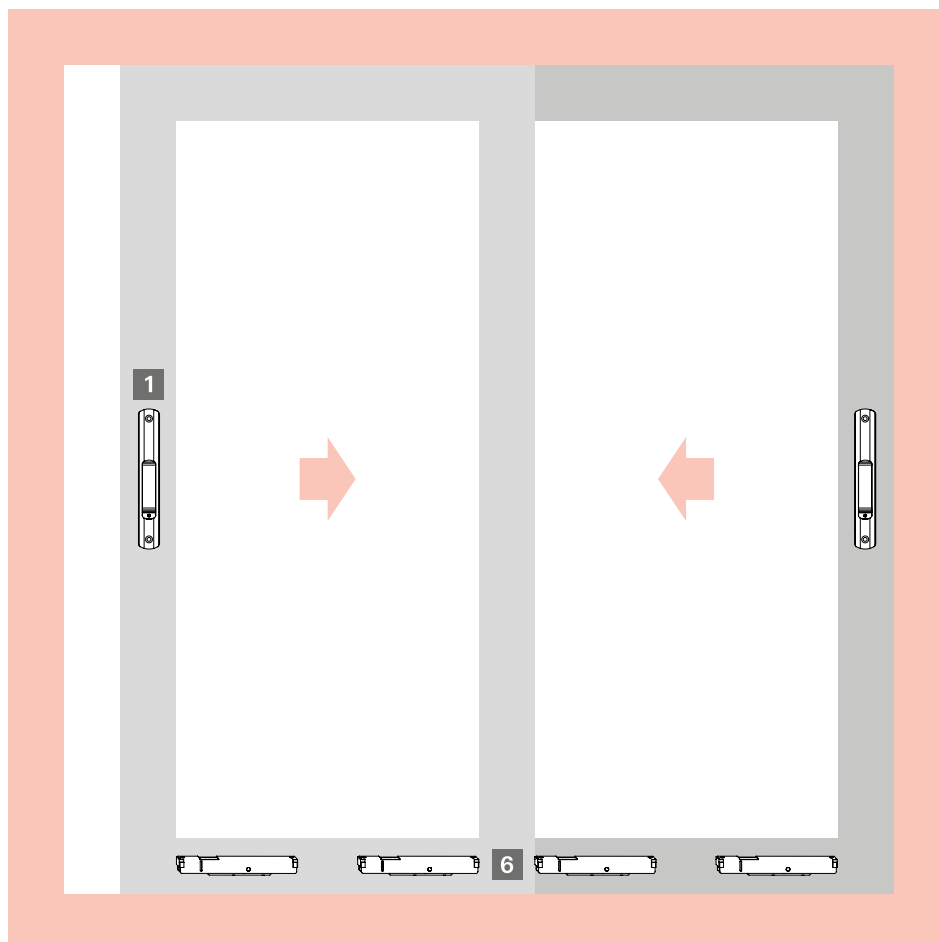

1 Fechos concha / conchas cega / 160 - 192mm

Ver linguetas

Ver contrafechos

6 Roldanas

Complementos (guias, tampas etc...)

CORRER

Linha Gold

Lista de componentes

1 Fechos concha / Conchas cega / 160mm

Para janelas



Com fixação aparente

Sem fixação aparente



LIN02N

CFE28

CFE29

Fechos concha

| Descrição | Com fixação aparente | Sem fixação aparente |
|----------------------|----------------------|----------------------|
| Manual sem chave | FEC16N* | FEC16S |
| Manual com chave | FEC19N* | FEC19S |
| Automático sem chave | FEC37N* | FEC37S |
| Automático com chave | FEC38N* | FEC38S |

*Obs.: Fechos com fixação aparente vêm acompanhados da lingueta.

Concha cega (com fixação aparente) **CON04**

Concha cega (sem fixação aparente) **CON04S**

Lingueta em inox (para fechos 160mm) **LIN02N**

Contrafecho (central) **CFE28**

Contrafecho (lateral) **CFE29**

1 Fechos concha / Conchas cega / 192mm

Para portas



Com fixação aparente

Sem fixação aparente



LIN03N

CFE28

CFE29

Fechos concha

| Descrição | Com fixação aparente | Sem fixação aparente |
|----------------------|----------------------|----------------------|
| Manual sem chave | FEC42N* | FEC42S |
| Manual com chave | FEC44N* | FEC44S |
| Automático sem chave | FEC43N* | FEC43S |
| Automático com chave | FEC45N* | FEC45S |

*Obs.: Fechos com fixação aparente vêm acompanhados da lingueta.

Concha cega (com fixação aparente) **CON06**

Concha cega (sem fixação aparente) **CON06S**

Lingueta em zamak (para fechos 192mm) **LIN03N**

Contrafecho (central) **CFE28**

Contrafecho (lateral) **CFE29**

CORRER

Linha Gold

Lista de componentes

1 Fechos concha Easy Touch / Conchas cega Easy Touch / 160mm

Para janelas



Fechos concha Easy Touch

| Descrição | Material Nº |
|----------------------|-------------|
| Com fixação aparente | FEC129 |
| Sem fixação aparente | FEC129S |

*Fechos com lingueta na embalagem – mínimo: 200 un.
*Pedidos menores que 200 un.: lingueta solicitada à parte.

Concha cega Easy Touch (com fixação aparente) **CON09**

Concha cega Easy Touch (sem fixação aparente) **CON09S**

Lingueta em alumínio **LIN20**
(para fechos Easy Touch 160mm)

Botão de acionamento (externo) **BAC03**

Contrafecho (lateral) **CFE65**

Contrafecho (central) **CFE66**

1 Fechos concha Easy Touch / Conchas cega Easy Touch / 192mm

Para portas



Fechos concha Easy Touch (com fixação aparente)

| Descrição | Material Nº |
|---------------------|-------------|
| Com chave | FEC131N |
| Sem chave | FEC132 |
| Com botão integrado | FEC133 |

*Fechos com lingueta na embalagem – mínimo: 200 un.
*Pedidos menores que 200 un.: lingueta solicitada à parte.

Concha cega Easy Touch (com fixação aparente) **CON13**

Lingueta em alumínio **LIN20**
(para fechos Easy Touch 192mm)

Botão de acionamento (externo) **BAC03**

Contrafecho (lateral) **CFE65**

Contrafecho (central) **CFE66**

CORRER

Linha Gold

Lista de componentes

1 Fechos Duo / Conchas cega / 190mm

Para janelas



Sem fixação aparente



LIN27

CFE28

CFE29

Fechos concha Duo (sem fixação aparente)

| Descrição | Material Nº |
|-----------|-------------|
| Sem chave | FEC121N |
| Com chave | FEC122N |

Obs.: Solicitar lingueta separadamente.

Concha cega Duo (sem fixação aparente)

CON11N

Lingueta em inox (para fechos Duo 190mm)

LIN27

Botão de acionamento (externo)

BAC02

Contrafecho (central)

CFE28

Contrafecho (lateral)

CFE29

Opcionais



Puxadores

| Descrição | Material Nº |
|---------------|-------------|
| Puxador 168mm | PUX11N* |
| Puxador 200mm | PUX12N* |
| Puxador 250mm | PUX14N |

*Obs.: Furação compatível com fechos e conchas 160mm e 192mm.

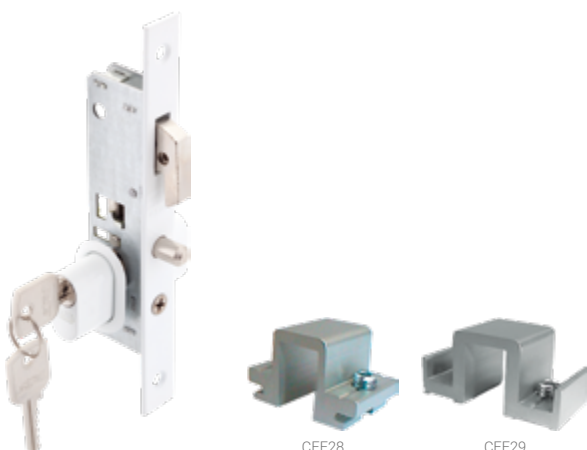

CFE28

CFE29

Fechaduras Bico de Papagaio

| Descrição | Cilindro | Material Nº |
|-------------------|----------|-------------|
| Fechadura BP Stam | Zamak | FBP01S |
| Fechadura BP Pado | Zamak | FBP01Z |

Contrafecho (central)

CFE28

Contrafecho (lateral)

CFE29

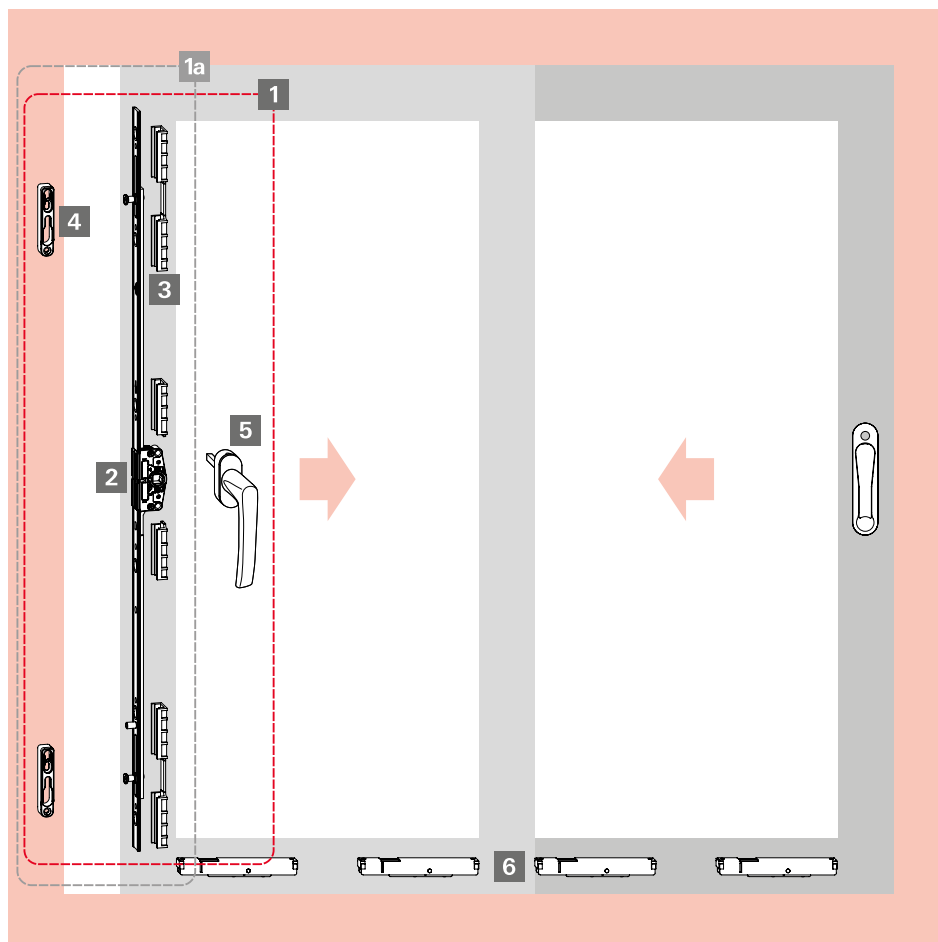

1 Kit correr multiponto com maçaneta

1a Kit correr multiponto sem maçaneta

2 Cremonas

3 Calços cremona

4 Contrafechos

5 Maçanetas

6 Roldanas

Complementos (guias, tampas etc...)

1 Kits multiponto correr - com maçaneta

Cremona agulha 17mm - sem cilindro



Aplicação a partir de 401mm **KMC37***

| Descrição | Quantidade |
|--|------------|
| Cremona 400mm | 1 |
| Contrafechos | 2 |
| Calços para cremona (ver detalhes pág. 49) | 2 |
| Maçaneta Roto Line - eixo 24mm | 1 |

Aplicação a partir de 601mm **KMC38***

| Descrição | Quantidade |
|--|------------|
| Cremona 600mm | 1 |
| Contrafechos | 2 |
| Calços para cremona (ver detalhes pág. 49) | 3 |
| Maçaneta Roto Line - eixo 24mm | 1 |

Aplicação a partir de 1101mm **KMC39***

| Descrição | Quantidade |
|--|------------|
| Cremona 1000mm | 1 |
| Contrafechos | 3 |
| Calços para cremona (ver detalhes pág. 49) | 4 |
| Maçaneta Roto Line - eixo 24mm | 1 |

Aplicação a partir de 1801mm **KMC40***

| Descrição | Quantidade |
|--|------------|
| Cremona 1800mm | 1 |
| Contrafechos | 4 |
| Calços para cremona (ver detalhes pág. 49) | 6 |
| Maçaneta Roto Line - eixo 24mm | 1 |

***Acabamentos Maçaneta**



1 Kit multiponto correr - com maçaneta

Cremona agulha 17mm - com cilindro

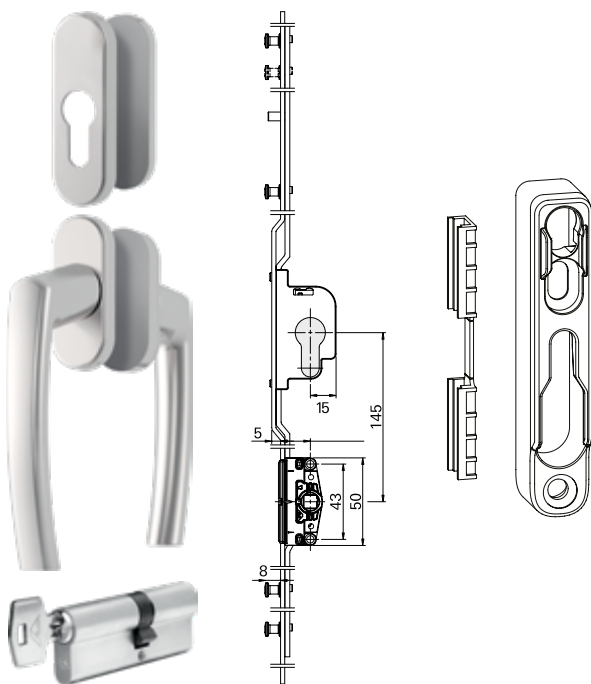

Aplicação a partir de 1801mm

KMC41*

| Descrição | Quantidade |
|---|------------|
| Cremona 1800mm | 1 |
| Contrafechos | 4 |
| Calços para cremona (ver detalhes pág. 49) | 6 |
| Cilindro Euro 31x31 | 1 |
| Maçaneta Roto Line - interna/externa com roseta | 1 |

*Acabamentos Maçaneta

P021

Branco

P022

Preto

1a Kit multiponto correr - sem maçaneta

Cremona agulha 17mm - sem cilindro

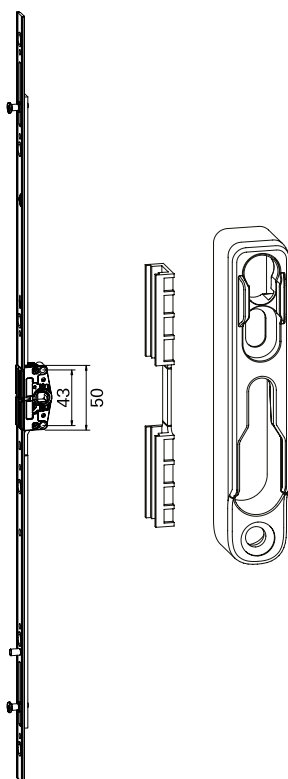

Aplicação a partir de 401mm

KMC42

| Descrição | Quantidade |
|--|------------|
| Cremona 400mm | 1 |
| Contrafechos | 2 |
| Calços para cremona (ver detalhes pág. 49) | 2 |

Aplicação a partir de 601mm

KMC43

| Descrição | Quantidade |
|--|------------|
| Cremona 600mm | 1 |
| Contrafechos | 2 |
| Calços para cremona (ver detalhes pág. 49) | 3 |

Aplicação a partir de 1101mm

KMC44

| Descrição | Quantidade |
|--|------------|
| Cremona 1000mm | 1 |
| Contrafechos | 3 |
| Calços para cremona (ver detalhes pág. 49) | 4 |

Aplicação a partir de 1801mm

KMC45

| Descrição | Quantidade |
|--|------------|
| Cremona 1800mm | 1 |
| Contrafechos | 4 |
| Calços para cremona (ver detalhes pág. 49) | 6 |

1a Kit multiponto correr - sem maçaneta

Cremona agulha 17mm - com cilindro

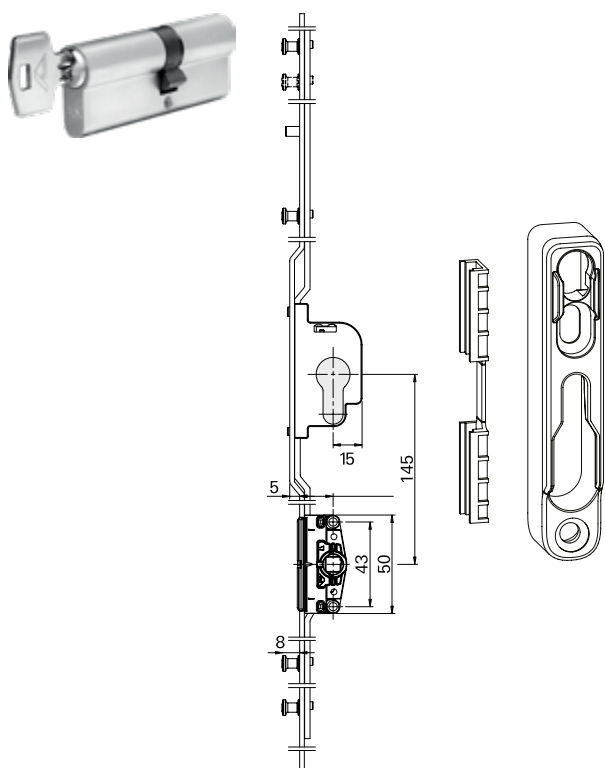

Aplicação a partir de 1801mm

KMC46

| Descrição | Quantidade |
|---------------------|------------|
| Cremona 1800mm | 1 |
| Contrafechos | 4 |
| Calços para cremona | 6 |
| Cilindro Euro 31x31 | 1 |

2 Cremonas

Agulha 17mm - com e sem cilindro

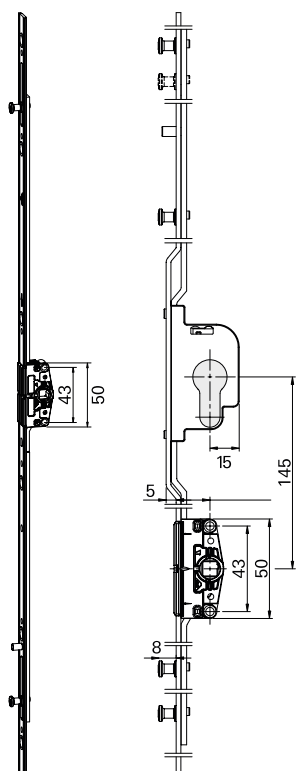

Cremonas (sem cilindro)

| Intervalo Aplicação | Comprimento | Calços Cremona* | Contrafechos | Material N° |
|---------------------|-------------|-----------------|--------------|-------------|
| 240-400mm | 240mm | 1 | 2 | 628482 |
| 401-600mm | 400mm | 1 | 2 | 628483 |
| 601-800mm | 600mm | 1 | 2 | 628484 |
| 801-1000mm | 800mm | 2 | 2 | 628495 |
| 1001-1200mm | 1000mm | 2 | 3 | 628496 |
| 1201-1800mm | 1200mm | 2 | 3 | 628497 |
| 1801-2900mm | 1800mm | 2 | 4 | 628498 |

Cremona (com cilindro em cima)

| Intervalo Aplicação | Comprimento | Calços Cremona* | Contrafechos | Material N° |
|---------------------|-------------|-----------------|--------------|-------------|
| 1800-2900 | 1800mm | 2 | 4 | 772745 |

*Obs.: Quantidade total de calços por cremona.



Kits Multiponto Correr - Linha Verano

Cremona agulha 17mm - sem cilindro



Aplicação: a partir de 401mm

KMC053

| Descrição | Código | Quantidade |
|--|------------------------------------|------------|
| Cremona 400mm | 774282 | 1 |
| Contrafechos | 204026 (Branco) 2040175 (Preto) | 2 |
| Calços para cremona (ver detalhes pág. 49) | 478410N | 3 |
| Parafusos | - | 6 |

Aplicação a partir de 601mm

KMC054

| Descrição | Código | Quantidade |
|--|------------------------------------|------------|
| Cremona 600mm | 774283 | 1 |
| Contrafechos | 204026 (Branco) 2040175 (Preto) | 2 |
| Calços para cremona (ver detalhes pág. 49) | 478410N | 3 |
| Parafusos | - | 6 |

Aplicação: a partir de 1101mm

KMC055

| Descrição | Código | Quantidade |
|--|------------------------------------|------------|
| Cremona 1000mm | 774283 | 1 |
| Contrafechos | 204026 (Branco) 2040175 (Preto) | 3 |
| Calços para cremona (ver detalhes pág. 49) | 478410N | 4 |
| Parafusos | - | 8 |

Aplicação: a partir de 1801mm

KMC056

| Descrição | Código | Quantidade |
|--|------------------------------------|------------|
| Cremona 1800mm | 774287 | 1 |
| Contrafechos | 204026 (Branco) 2040175 (Preto) | 4 |
| Calços para cremona (ver detalhes pág. 49) | 478410N | 6 |
| Parafusos | - | 12 |

Aplicação: a partir de 1801mm - Com cilindro

KMC057

| Descrição | Código | Quantidade |
|--|------------------------------------|------------|
| Cremona 1800mm | 774287 | 1 |
| Contrafechos | 204026 (Branco) 2040175 (Preto) | 4 |
| Calços para cremona (ver detalhes pág. 49) | 478410N | 6 |
| Parafusos | - | 12 |
| Cilindro 31x31 | 640068 | 1 |

CORRER

Linha Gold

Lista de componentes

3 Calço para cremona



Calço para cremona

478410NU

*Obs.: Pacote com 3 unidades.

4 Contrafechos

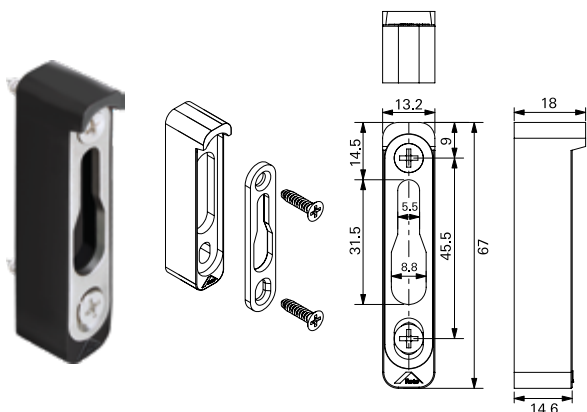

Inox SS-304 e poliamida

| Cor | Material Nº |
|--------|-------------|
| Preto | 2040175 |
| Branco | 2040267 |

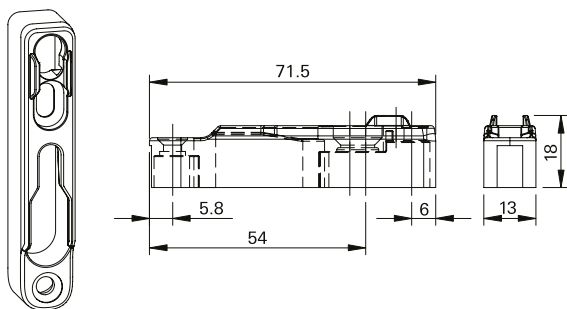

Zamak

617133

5 Maçanetas para cremona sem cilindro

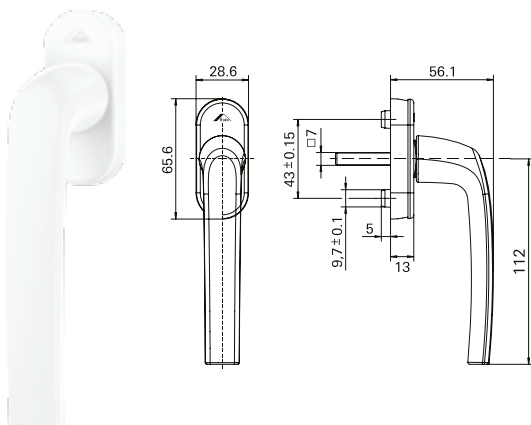

Maçanetas Roto Samba (sem chave)

| Código | Cor | Eixo | Material Nº |
|--------|--------|------|-------------|
| R07.2 | Branco | 24mm | 837362 |
| R06.2M | Preto | 24mm | 837361 |

CORRER

Linha Gold

Lista de componentes

5 Maçanetas para cremona sem cilindro

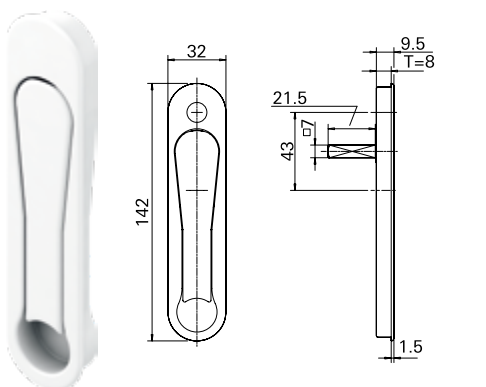
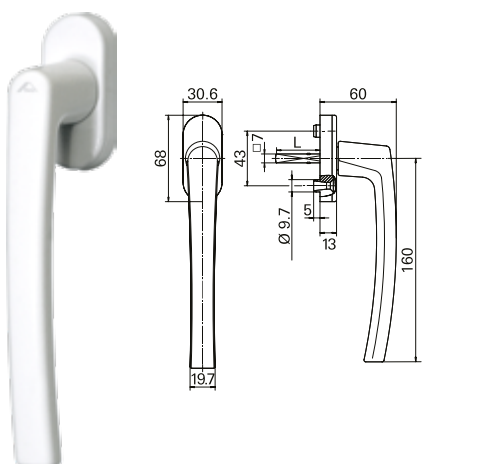
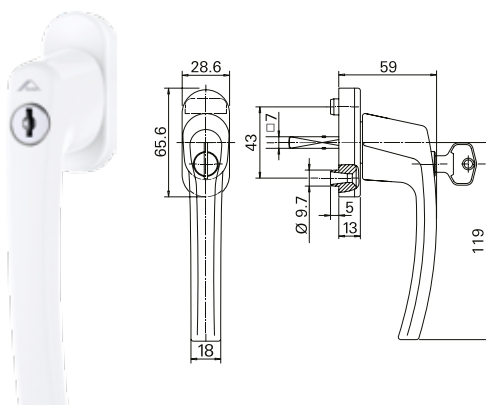
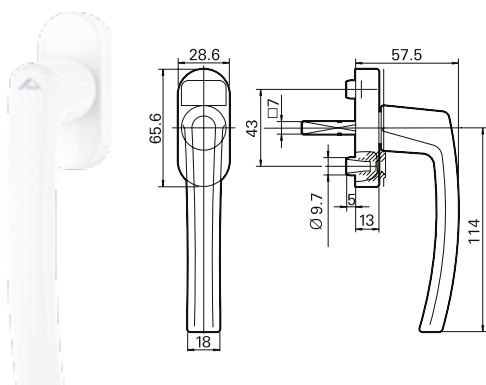

Maçanetas Roto Line (sem chave)

| Código | Cor | Eixo | Material Nº |
|-------------------|---------------|------|-------------|
| R 9003 | Branco | 24mm | 800294P021 |
| R 06.2M | Preto | 24mm | 788812P022 |
| R 01.1 | Prata | 24mm | 262466P074 |
| R 01.3 | Titan | 30mm | 339532 |
| P 067 base branca | Special color | 24mm | 800294P067 |
| P 067 base cinza | Special color | 24mm | 262466P067 |
| P 067 base marrom | Special color | 24mm | 858962P067 |
| P 067 base preta | Special color | 24mm | 788812P067 |

Maçanetas Roto Line (com chave)

| Código | Cor | Eixo | Material Nº |
|--------|--------|------|-------------|
| R 07.2 | Branco | 30mm | 738966 |
| R 01.3 | Titan | 30mm | 228035 |
| R 06.2 | Preto | 30mm | 794358 |

Maçanetas Patio S (sem chave)

| Código | Cor | Eixo | Material Nº |
|---------|---------------|------|-------------|
| R 07.2 | Branco | 30mm | 772358 |
| R 01.3 | Titan | 35mm | 288728 |
| R 01.1 | Prata | 35mm | 211598 |
| R 06.2M | Preto | 35mm | 794352 |
| P 067 | Special color | 35mm | 774938P067 |

Maçanetas Pop-up

| Código | Cor | Eixo | Profundidade | Material Nº |
|---------|---------------|--------|--------------|-------------|
| RAL9003 | Branco | 21,5mm | 8mm | 643675P021 |
| R 06.2 | Preto | 21,5mm | 8mm | 637960P022 |
| R 01.3 | Titan | 26,5mm | 8mm | 891310 |
| P 067 | Special color | 21,5mm | 8mm | 637962P067 |

CORRER

Linha Gold

Lista de componentes

5 Maçanetas para cremona com cilindro

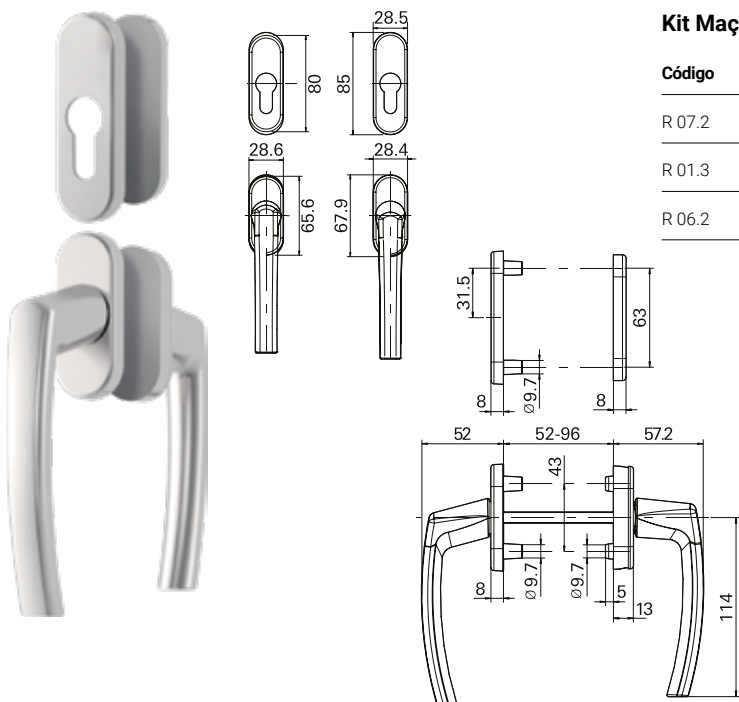

Kit Maçaneta Roto Line com roseta

| Código | Cor | Eixo | Aplicação | Material Nº |
|--------|--------|-------|-----------------|-------------|
| R 07.2 | Branco | 100mm | Interna/Externa | 228237 |
| R 01.3 | Titan | 100mm | Interna/Externa | 228333NU |
| R 06.2 | Preto | 100mm | Interna/Externa | 794348 |

Cilindro para Kit maçaneta Roto Line com roseta

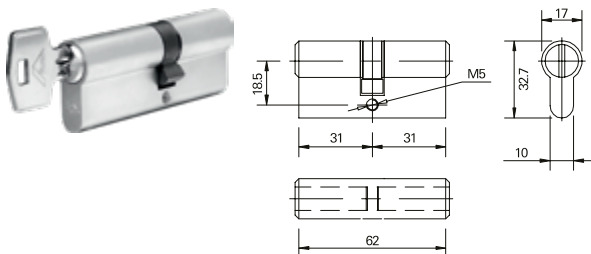

Cilindro 31x31mm

640068

6 Roldanas simples



Roldana simples

| Descrição | Carga | Material Nº |
|-------------------------------|-------|-------------|
| Com regulagem e com rolamento | 40kg | ROL71N |



Roldana Strong simples

| Descrição | Carga | Material Nº |
|------------------------------------|-------|-------------|
| Com rolamento blindado e regulagem | 130kg | ROL80N |

6 Roldanas simples



Roldana Strong Fit simples

| Descrição | Carga | Material Nº |
|------------------------------------|-------|-------------|
| Com rolamento blindado e regulagem | 150kg | ROL129N |

Obs.: Dispensa usinagem do perfil.

Roldanas duplas



Roldana dupla

| Descrição | Carga | Material Nº |
|-------------------------------|-------|-------------|
| Com regulagem e com rolamento | 80kg | ROL40N |



Roldana Strong dupla

| Descrição | Carga | Material Nº |
|------------------------------------|-------|-------------|
| Com rolamento blindado e regulagem | 260kg | ROL81N |



Roldana Strong Fit dupla

| Descrição | Carga | Material Nº |
|--|-------|-------------|
| Com rolamento blindado, regulagem e balancim | 300kg | ROL128N |

Obs.: Dispensa usinagem do perfil.















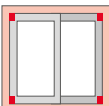

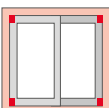

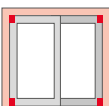

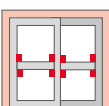

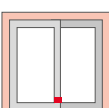

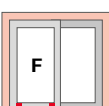

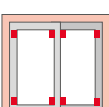
2. Roldana dupla com regulagem

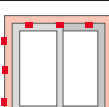
| Descrição | Largura | Altura | Carga | Material Nº |
|-------------------------|---------|---------|-------|-------------|
| Com rolamento e esferas | 12,2mm | 19-26mm | 120kg | 639325 |

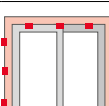
Calços para roldanas 639325

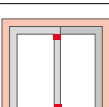
| Descrição | Material Nº |
|--------------------------|-------------|
| Pacote com 6 peças (3x2) | 47841201 |

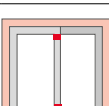
CORRERLinha Gold
Complementos**Especificações Técnicas**

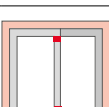





| Descrição | Imagem | Aplicação | Embalagem | Cor | Material N° |
|----------------------------------|---|---|------------|-------------------------|----------------------|
| Calço vedante |  |  | 08 peças | Polido | ADF04042 |
| Batedeira - instalação no trilho |  |  | 02 peças | Preto Branco | BTD09012 BTD09016 |
| Batedeira - instalação no trilho |  |  | 10 peças | Preto Branco | BTD10012 BTD10016 |
| Batedeira - instalação na folha |  |  | 10 peças | Preto Branco | 335555 317250 |
| Botão tapa furo |  |  | 1000 peças | Preto Branco | BTF01U BTF01BU |
| Caixa de dreno |  |  | 10 peças | Preto Branco | CDD07012 CDD07016 |
| Calço de folha fixa |  |  | 10 peças | Preto | CFF04012 |
| Guia deslizante |  |  | 20 peças | Preto Branco | GUI30 U GUI30BU |
| Botão de fixação do arremate |  |  | 500 peças | Preto | PRE05N012 |
| Presilha do arremate |  |  | 100 peças | Preto | PRE965FX |
| Tampa do montante |  |  | 08 peças | Preto Branco | TMM18012 TMM18016 |
| Tampa do montante |  |  | 08 peças | Preto 012 Branco 016 | TMM19012 TMM19016 |
| Tampa do montante |  |  | 08 peças | Preto Branco | TMM45012 TMM45016 |

CORRER

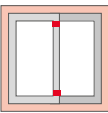
Linha Gold

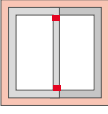
Complementos

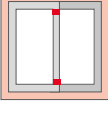
Especificações Técnicas

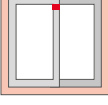
| Descrição | Imagem | Aplicação | Embalagem | Cor | Material N° |
|-------------------|---|---|------------------|-----------------|----------------------|
| Tampa do montante |  |  | 08 peças | Preto Branco | TMM46012 TMM46016 |
| Tampa do montante |  |  | 08 peças | Preto Branco | TMM47012 TMM47016 |
| Tampa do montante |  |  | 08 peças | Preto Branco | TMM48012 TMM48016 |
| Vedação superior |  |  | 05 peças | Preto Branco | VDS06012 VDS06016 |

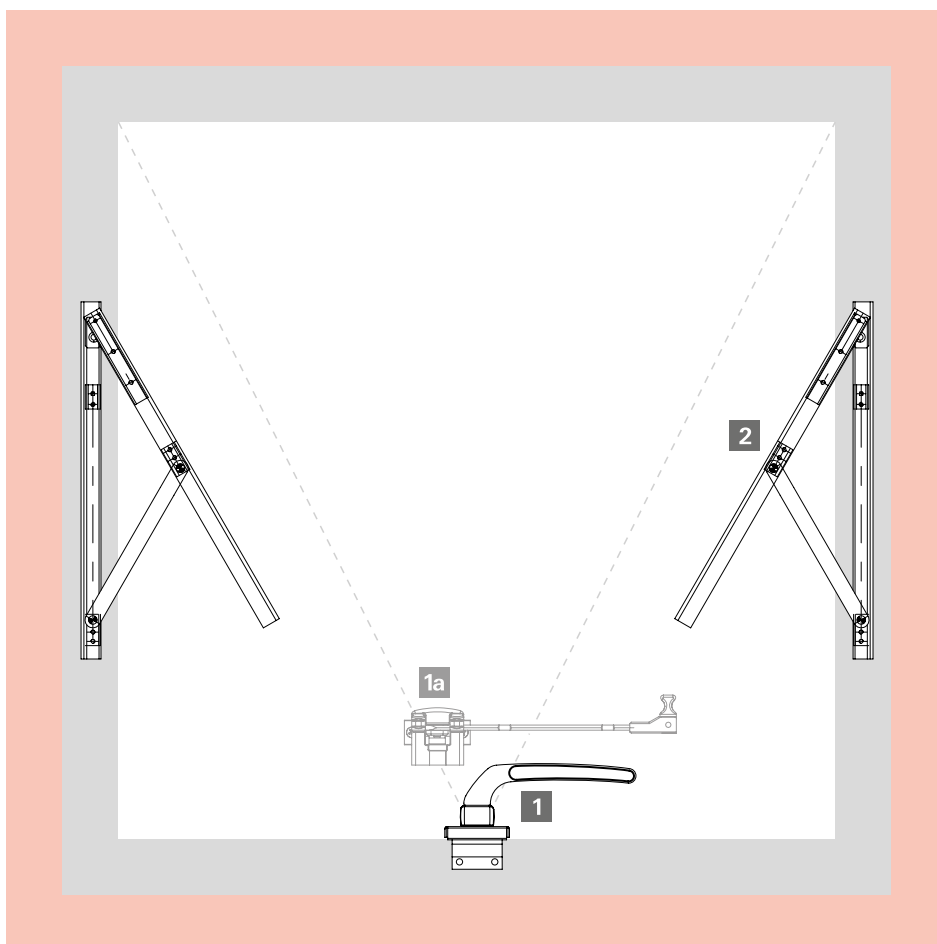

1 Fechos

1a Haste de comando

2 Articulações / braços

Complementos

1 Fecho frontal - fixação inferior

Para perfis sem baguete



Fecho frontal (sem arremate)

| Descrição | Lado | Material Nº |
|---------------------|------------------|-------------|
| Sem chave - 111,5mm | Direito/Esquerdo | FMA98 |

Obs.: Com opções de cabo Armoni.

Fecho frontal (com arremate)

| Descrição | Lado | Material Nº |
|-------------------|------------------|-------------|
| Sem chave - 117mm | Direito/Esquerdo | FMA99 |

Obs.: Com opções de cabo Armoni.

Para perfis com baguete



Fecho frontal (sem arremate)

| Descrição | Lado | Material Nº |
|---------------------|------------------|-------------|
| Sem chave - 111,5mm | Direito/Esquerdo | FMA142 |

Obs.: Com opções de cabo Armoni.

Fecho frontal (com arremate)

| Descrição | Lado | Material Nº |
|-------------------|------------------|-------------|
| Sem chave - 117mm | Direito/Esquerdo | FMA188 |

Obs.: Com opções de cabo Armoni.

Fecho frontal (com arremate)

| Descrição | Lado | Material Nº |
|-------------------|------------------|-------------|
| Com chave - 117mm | Direito/Esquerdo | FMA203 |

1a Haste de comando projetante



Haste de comando

| Descrição | Comprimento | Material Nº |
|------------|-------------|-------------|
| Projetante | 250mm | HAS55 |

2 Articulações reversíveis



Articulações reversíveis

| Tamanho | Carga | Material Nº |
|---------|-------|-------------|
| 345mm | 22kg | SRG01 |
| 600mm | 30kg | SRG02* |
| 951mm | 36kg | SRG03* |

*Obs.: Limitador de abertura disponível.



Articulação projetante

| Tamanho | Carga | Material Nº |
|---------|-------|-------------|
| 222mm | 6kg | STG01 |











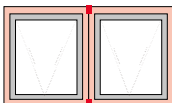

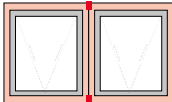

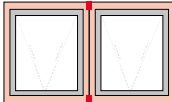
Opcionais

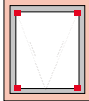

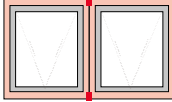
Braço limitador de abertura

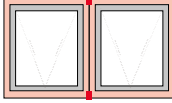
BRL04

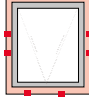
Especificações Técnicas

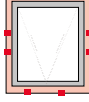
| Descrição | Imagem | Aplicação | Embalagem | Cor | Material N° |
|------------------------------|---|---|-----------|-----------------|-------------------|
| Arremate tapa canal |  |  | 10 peças | Preto Branco | ARM01U ARM01BU |
| Arremate da coluna |  |  | 20 peças | Preto | ARM02U |
| Calço e arremate da travessa |  |  | 10 peças | Preto | CAL08U |
| Conexão de alinhamento |  |  | 20 peças | Preto | CNA01U |
| Conexão da travessa |  |  | 10 peças | Preto | CNT03012 |
| Conexão da travessa |  |  | 10 peças | Preto | CNT04012 |
| Botão de fixação do arremate |  |  | 500 peças | Preto | PRE05N012 |
| Presilha do arremate |  |  | 100 peças | Preto | PRE965FX |

Fechos Armoni

Somente para fechos sem chave

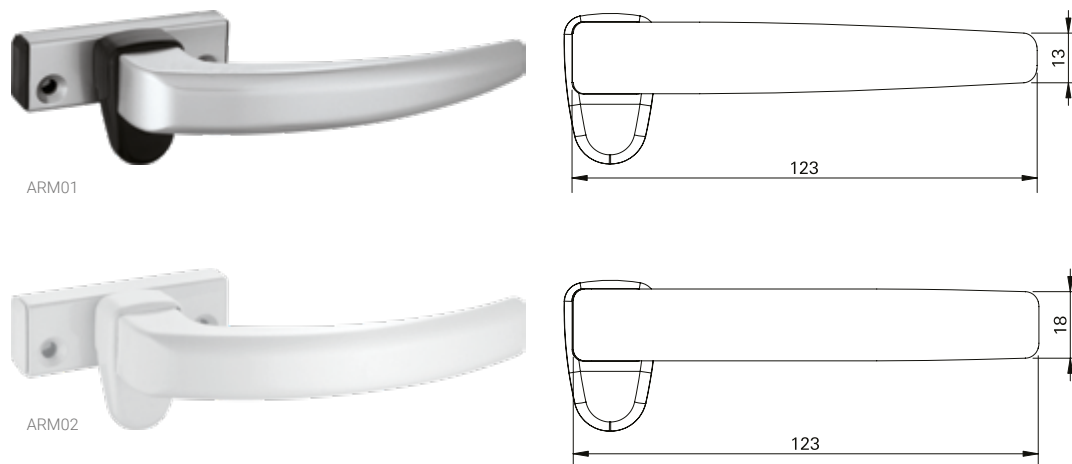

Formação do código do produto

FMA 98 P 1 06 ARM01

| | | | | | |
|------------|---|-----------|-------------------|--------------|--|
| FMA | FMA Fecho SRP Articulação SPM Articulação | 98 | Produto NÚMERO | P | Acabamento A = ANODIZADO P = PINTADO |
| 1 | Lado 0 = SEM LADO 1 = DIREITO 2 = ESQUERDO | 06 | Cor VER TABELA | ARM01 | Modelo Armoni |

Exemplos: **FMA98P006ARM02** | **FM99P005ARM02**

Obs.: Foram mantidas as características de instalação, usinagem e furações dos fechos existentes.

Tabela padrão de cores

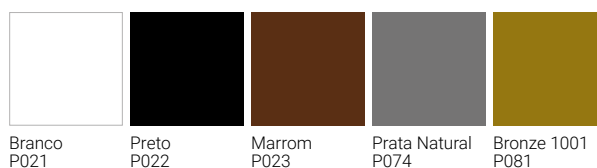

Obs.: cores especiais sob consulta.

PORTA DE GIRO

Linha Gold

Esquema de aplicação - 1ª folha

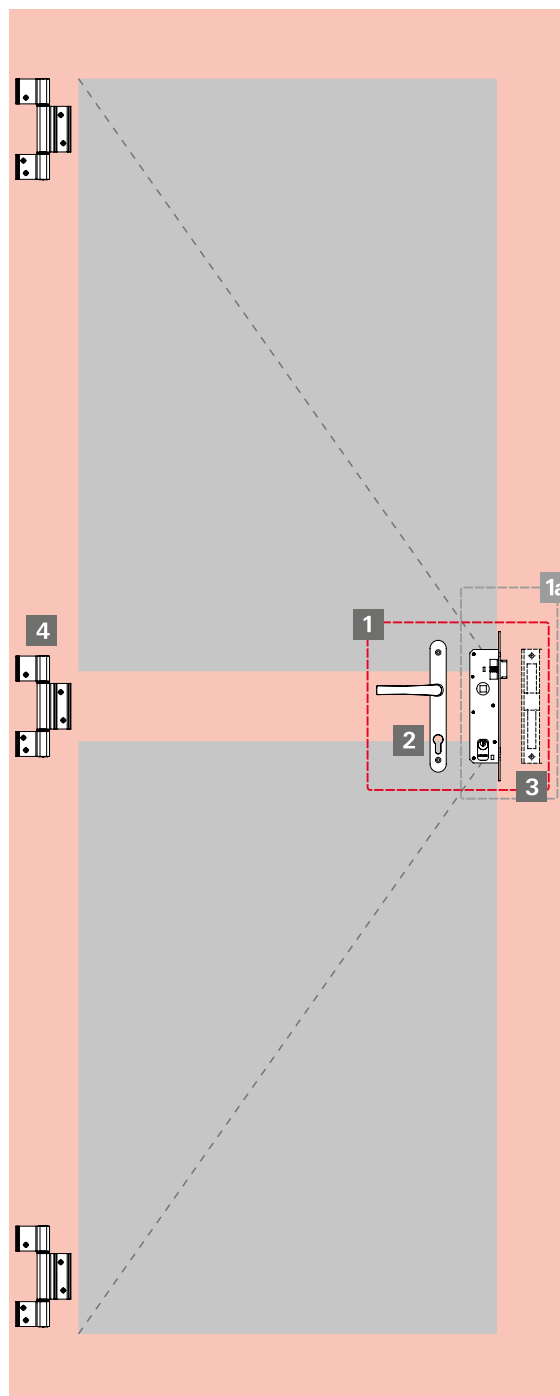

1 Kit fechadura (fechadura, maçaneta, contratesta)

1a Kit fechadura (fechadura e contratesta)

2 Maçanetas

3 Contratestas

4 Dobradiças

Complementos

PORTA DE GIRO

Linha Gold

Lista de componentes

1 Kit fechadura



Kit fechadura Stam

KFS07

| Composição | Quantidade |
|-------------------------------------|------------|
| Fechadura Stam zamak (MMF06S021) | 1 |
| Fechadura Pado zamak (MMF06S022) | 1 |
| Contratesta (CTE18P021 / CTE18P022) | 1 |
| Maçaneta (CMF09) | 1 |

1a Kit fechadura + contratesta



Kit fechadura + contratesta

| Descrição | Cilindro | Cor | Material Nº |
|----------------|----------|--------|-------------|
| Fechadura Stam | Zamak | Branco | MMF06S021 |
| Fechadura Stam | Zamak | Preto | MMF06S022 |
| Fechadura Pado | Zamak | Branco | MMF06Z021 |
| Fechadura Pado | Zamak | Preto | MMF06Z022 |

2 Maçanetas



Maçanetas

| Descrição | Material Nº |
|----------------------------------|-------------|
| Para fechaduras Pado 460/470/480 | CMF03 |
| Para fechaduras Papaiz 323/80 | CMF04 |
| Para fechaduras Stam | CMF09 |

Obs.: Com opções de cabo Armoni.

3 Contratestas



Contratestas

| Descrição | Material Nº |
|--|-------------|
| Contratesta | CTE18P021* |
| Contratesta | CTE18P022* |
| Contratesta | CTE18P074* |
| Contratesta - sem lado e sem regulagem | CTE15 |

Obs.: também vendida separadamente do kit de fechadura.

4 Dobradiças



Dobradiças

| Descrição | Carga | Material Nº |
|-----------|------------------------|-------------|
| 2 abas | Até 10kg por dobradiça | DOB17 |
| 3 abas | Até 20kg por dobradiça | DOB24 |

Maçanetas Armoni

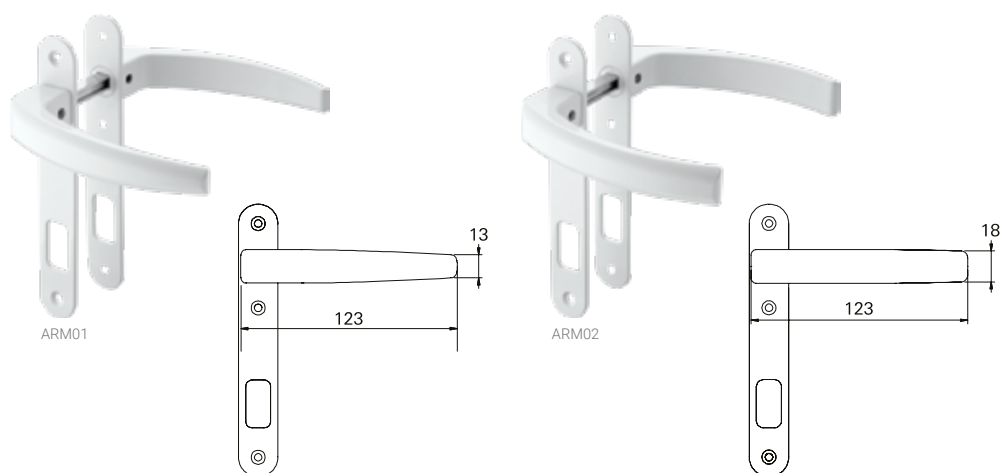

Formação do código do produto

CMF 03 P 0 06

CMF { CMF03
CMF013P
CMF09 } **03** { Produto
NÚMERO } **P** { Acabamento
A = ANODIZADO
P = PINTADO } **0** { Lado
0 = SEM LADO
1 = DIREITO
2 = ESQUERDO } **06** { Cor
VER TABELA }

Exemplos: **CMF03P006ARM01** | **CMF013P005ARM02**

Obs.: foram mantidas as características de instalação,
usinagem e furações dos fechos existentes.

Tabela padrão de cores

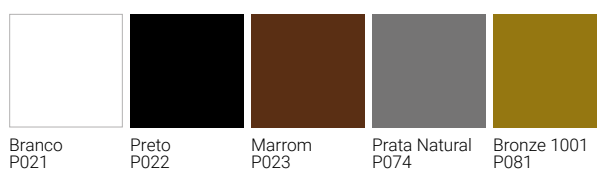

Obs.: cores especiais sob consulta.

PORTA DE GIRO

Linha Gold

Esquema de aplicação - 1ª folha

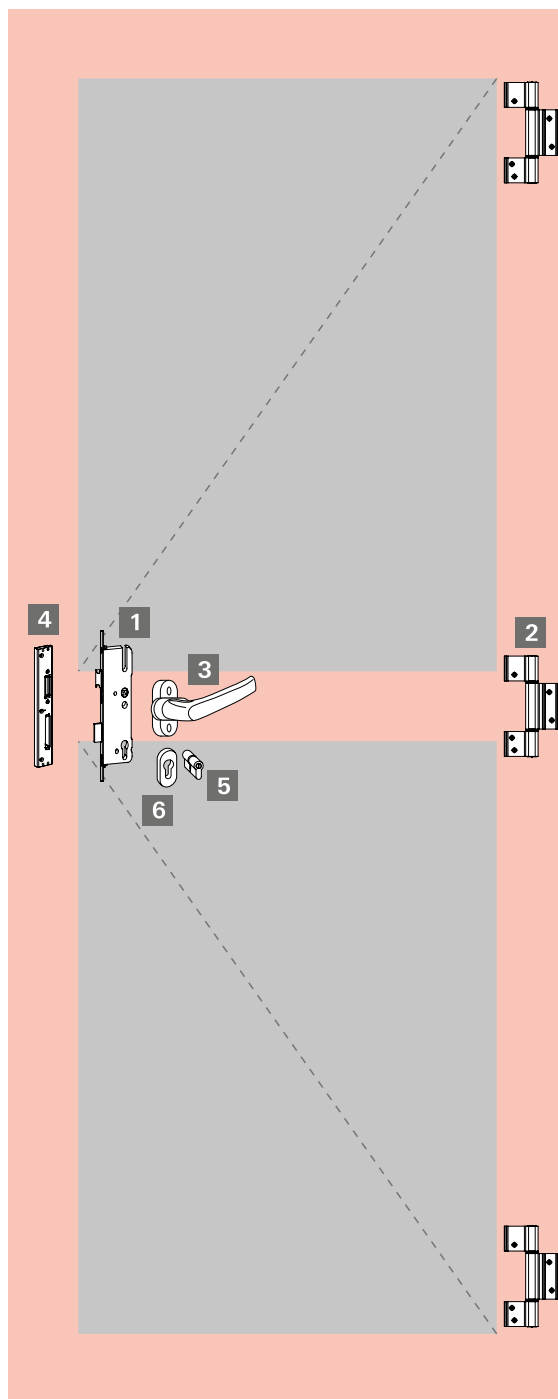

- 1 **Fechaduras monoponto**
- 2 **Dobradiças**
- 3 **Maçanetas com mola** (solicitar roseta)
- 4 **Contratestas**
- 5 **Cilindros padrão europeu**
- 6 **Kit roseta** (interna/externa)

PORTA DE GIRO

Linha Gold

Lista de componentes - 1ª folha

1 Fechadura



Fechadura monoponto (broca 30mm)

451241

2 Dobradiças



Dobradiças

| Descrição | Carga | Material Nº |
|-----------|------------------------|-------------|
| 2 abas | Até 10kg por dobradiça | DOB17 |
| 3 abas | Até 20kg por dobradiça | DOB24 |

3 Maçanetas



Maçanetas

| Aplicação | Cor | Material Nº |
|-----------------|--------|----------------|
| Interna/Externa | Branco | 644114PLC22501 |
| Interna/Externa | Preto | 553875PLC22501 |
| Interna/Externa | Titan | 602558 |

4 Contratesta



Contratesta

| Descrição | Material Nº |
|--------------------------|-------------|
| Sem lado - sem regulagem | CTE15 |

PORTA DE GIRO

Linha Gold

Lista de componentes - 1 folha

4 Contratestas



Contratestas

| Descrição | Direita | Esquerda |
|--------------------------|---------|----------|
| Com lado - com regulagem | 611029 | 611028 |

5 Cilindro



Cilindro Euro (31x31mm)

640068

PORTA DE GIRO

Linha Gold

Esquema de aplicação - 2ª folha

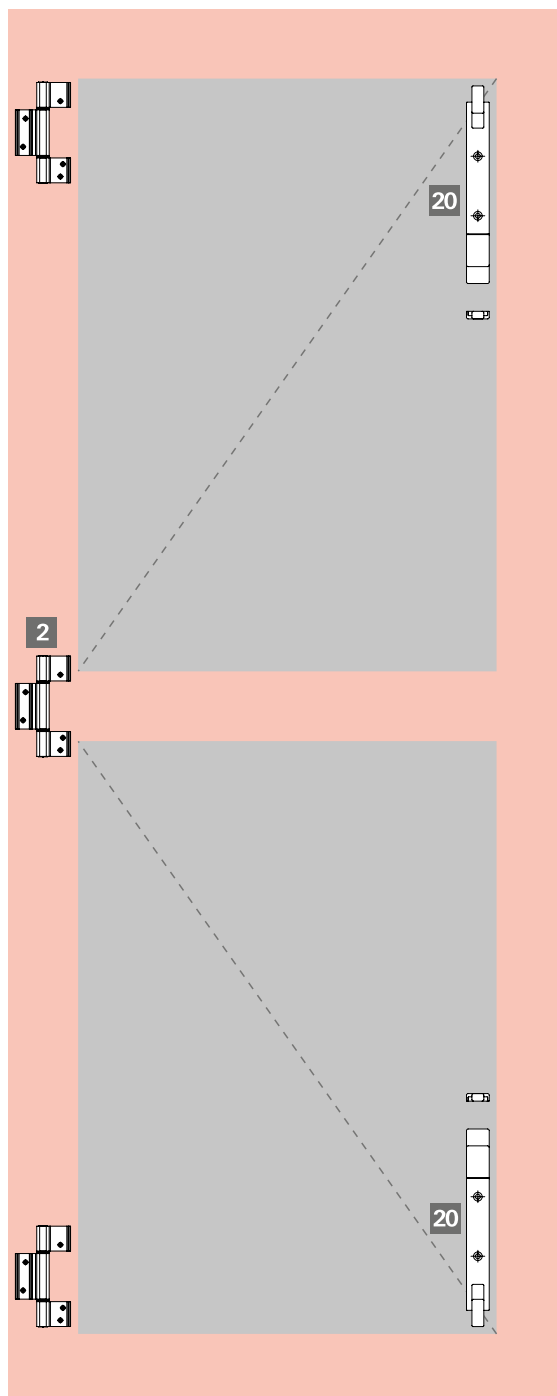

2 Dobradiças

20 Fecho unha

PORTA DE GIRO

Linha Gold

Lista de componentes - 2ª folha

2 Dobradiças



Dobradiças

| Descrição | Carga | Material Nº |
|-----------|------------------------|-------------|
| 2 abas | Até 10kg por dobradiça | DOB17 |
| 3 abas | Até 20kg por dobradiça | DOB24 |

20 Fechos unha



Fecho unha de embutir **FEC14**

Fecho unha com haste **FEC148**

Complementos

Portas 1ª e 2ª folhas

Especificações Técnicas

| Descrição | Imagem | Aplicação | Embalagem | Cor | Material Nº |
|------------------------------|--------|-----------|------------|-----------------|-------------------|
| Botão tapa furo | | | 1000 peças | Preto Branco | BTF01U BTF01BU |
| Botão de fixação do arremate | | | 500 peças | Preto | PRE05N012 |
| Presilha do arremate | | | 100 peças | Preto | PRE965FX |

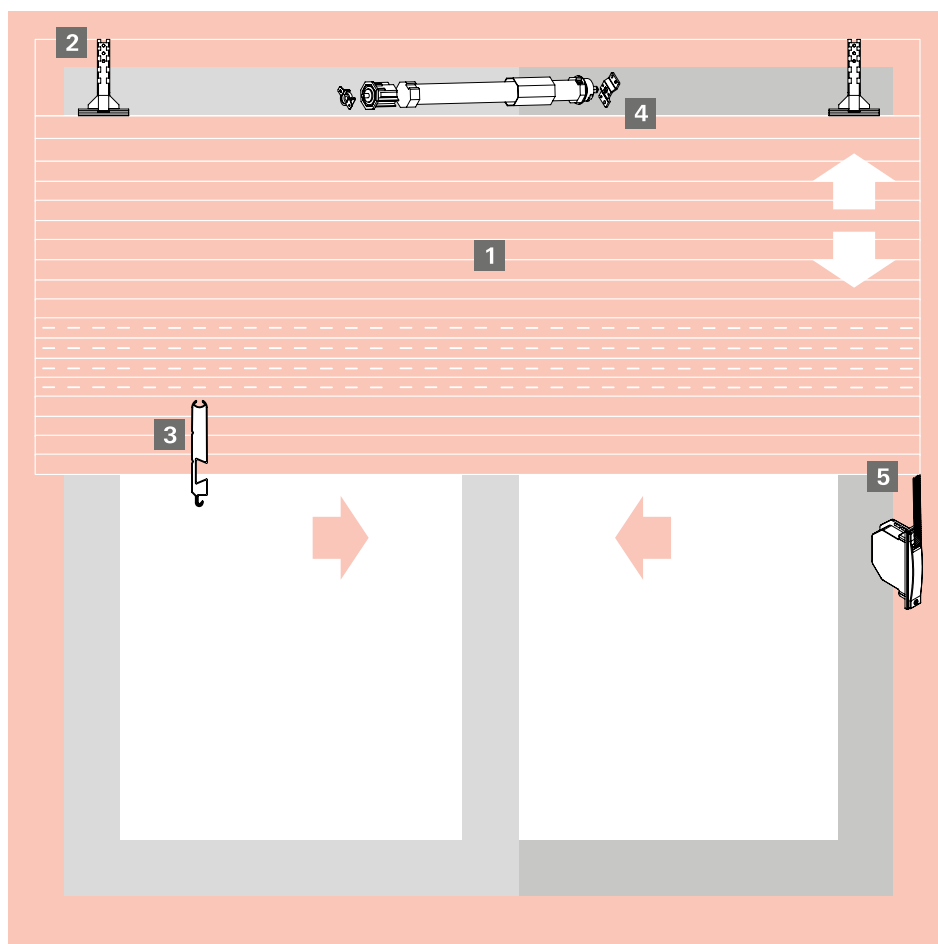

- 1** Palheta
 - 2** Presilha da esteira
 - 3** Terminal da esteira
 - 4** Motor
 - 5** Recolhedor
- Complementos

INTEGRADA

Linha Gold

Lista de componentes

1 Palhetas de alumínio

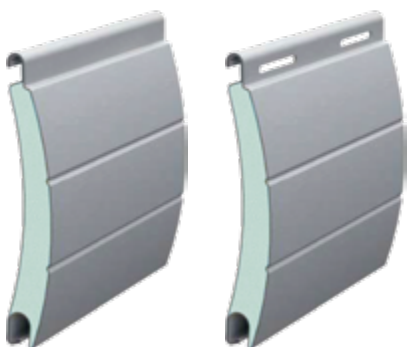

Palheta cega (passo 45mm)

LFX45L

Palheta ventilada (passo 45mm)

LFX45FL

Obs.: embalagem com 40 barras de 5,80 metros.
Esteira montada e grampeada sob medida.

Acabamentos

À pronta-entrega



Com prazo de entrega estendido
(sem volume mínimo)

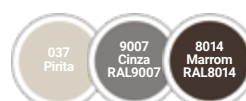

Com prazo de entrega estendido
(com volume mínimo)

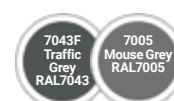

Demais cores sob consulta.

Tampa para palheta



Tampa para palheta (alumínio)

TPP03N

2 Presilha de fixação da esteira



Presilha de fixação da esteira

PRE04NU

3 Terminal para esteira

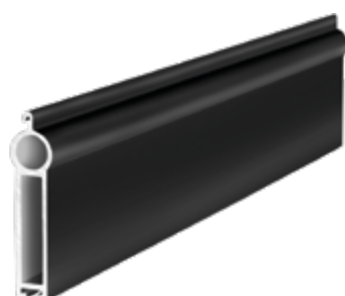

Terminal para esteira

TPE47

4 Motores

Kits de Motores = Acionados com controle remoto ou botoeira



CMR01LN
 Código para reposição

Motores - com regulagem mecânica - acionamento por CONTROLE

| Descrição | Voltagem | Tubo | Carga | Material N° |
|----------------------------------|----------|--------|---------|-------------|
| Automatizador p/janela integrada | 220V | 60/40* | 23-33kg | MTI025 |
| Automatizador p/janela integrada | 110V | 60/40* | 23-33kg | MTI024 |
| Automatizador p/janela integrada | 220V | 60 | 45kg | MTI026 |
| Automatizador p/janela integrada | 110V | 60 | 45kg | MTI029 |

Obs: Acompanha componentes de fixação (MCR02), chave de regulagem e controle.



BOT01

Motores - com regulagem mecânica - acionamento por BOTOEIRA

| Descrição | Voltagem | Tubo | Carga | Material N° |
|----------------------------------|----------|--------|---------|-------------|
| Automatizador p/janela integrada | 220V | 60/40* | 23-33kg | MTI022 |
| Automatizador p/janela integrada | 110V | 60/40* | 23-33kg | MTI023 |
| Automatizador p/janela integrada | 220V | 60 | 45kg | MTI027 |
| Automatizador p/janela integrada | 110V | 60 | 45kg | MTI028 |

Obs: Acompanha componentes fixadores (MCR03), chave de regulagem, botoeira e espelho.

Informações técnicas para especificação

| Material N° | Acionamento | | Voltagem | | Carga (kg) | | Ø (mm) | | Torque (Nm) | | Velocidade (RPM) | | Corrente (A) | | | Potência (W) | Peso (kg) | |
|-------------|-------------|----------|-----------|-----------|------------|----|--------|----|-------------|----|------------------|----|--------------|-----|-----|--------------|-----------|------|
| | Botoeira | Controle | 120V/60Hz | 230V/50Hz | 23-33 | 45 | 35 | 45 | 10 | 20 | 16 | 18 | 0,65 | 0,7 | 1,2 | 1,3 | | 150 |
| MTI022 | ■ | | | ■ | ■ | | ■ | | ■ | | ■ | | ■ | | | | ■ | 1,74 |
| MTI023 | ■ | | ■ | | ■ | | ■ | | ■ | | | ■ | | | ■ | | ■ | 1,74 |
| MTI024 | | ■ | ■ | | ■ | | ■ | | ■ | | | ■ | | | ■ | | ■ | 2,14 |
| MTI025 | | ■ | | ■ | ■ | | ■ | | ■ | | ■ | | ■ | | | | ■ | 2,14 |
| MTI026 | | ■ | | ■ | | ■ | | ■ | ■ | ■ | ■ | | ■ | | | | ■ | 2,42 |
| MTI029 | | ■ | ■ | | | ■ | | ■ | ■ | | ■ | | | | ■ | | ■ | 2,42 |
| MTI027 | ■ | | | ■ | | ■ | | ■ | ■ | ■ | ■ | | ■ | | | | ■ | 1,94 |
| MTI028 | ■ | | ■ | | | ■ | | ■ | ■ | | ■ | | ■ | | | | ■ | 1,94 |



*Os modelos **MTI022 / MTI023 / MTI024 / MTI025** quando utilizados em conjunto com tubo de 40mm suportam uma carga de até 33kg, e quando utilizados em conjunto com tubo de 60mm suportam uma carga de até 23kg.

INTEGRADA

Linha Gold

Lista de componentes

5 Recolhedores de embutir - eixos 40 e 60mm

Com e sem fixação aparente



Com fixação aparente

Sem fixação aparente

Recolhedores (com fixação aparente)

| Descrição | Eixo | Medida | Carga | Material N° |
|--------------|------|-------------|-------|------------------|
| Para janelas | 40mm | 800-1400mm | 20kg | RCE01G018ESP0114 |
| Para portas | 40mm | 1400-2300mm | 25kg | RCE02G |
| Para janelas | 60mm | 800-1400mm | 20kg | RCE03G |
| Para portas | 60mm | 1400-2300mm | 25kg | RCE04G |

Obs.: Com mancal simples.

Recolhedores (sem fixação aparente)

| Descrição | Eixo | Medida | Carga | Material N° |
|--------------|------|-------------|-------|-------------|
| Para janelas | 40mm | 800-1400mm | 20kg | RCE06G |
| Para portas | 40mm | 1400-2300mm | 25kg | RCE07G |
| Para janelas | 60mm | 800-1400mm | 20kg | RCE08G |
| Para portas | 60mm | 1400-2300mm | 25kg | RCE09G |

Obs.: Com mancal simples.

Recolhedor rebatível de sobrepor - eixo 40mm



Recolhedor rebatível de sobrepor

| Descrição | Eixo | Medida | Carga | Material N° |
|--------------|------|------------|-------|-------------|
| Para janelas | 40mm | 800-1400mm | 20kg | RCE05G016 |

Passa cinta do recolhedor



Passa cinta do recolhedor

| Descrição | Material N° |
|----------------|-------------|
| Saída inferior | PCR04 |

INTEGRADA

Linha Gold

Lista de componentes

Recolhedor com mancal de rolamento



Como solicitar: **RCE01G 016 ESP0114**

RCE01G } RECOLHEDOR

016 } COR = 021 BRANCO

ESP0114 } MANCAL COM ROLAMENTO

Obs.: em caso de troca/reposição do mancal, solicitar MCR01.

Kit18 (Braço, puxador, fecho alumínio, bucha, arremate, contrafecho e guias de poliamida)

Estrutura de alumínio, buchas e guias de poliamida 6.6



Cores disponíveis













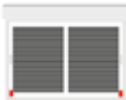

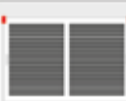
INTEGRADA

Linha Gold

Complementos

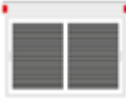
Especificações técnicas

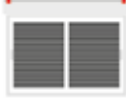
| Descrição | Imagem | Aplicação | Embalagem | Cor | Material N° |
|-----------------------------------|---|---|-----------|-----------------|----------------------|
| Limitador de abertura (Batedeira) |  |  | 10 peças | Preto Branco | BAT10012 BAT10016 |
| Guia e limitador |  |  | 25 peças | Preto | GUI28 012 |
| Guia da persiana |  |  | 25 peças | Preto | GUI29012 |
| Botão de fixação do arremate |  |  | 500 peças | Preto | PRE05N012 |
| Presilha do arremate |  |  | 100 peças | Preto | PRE965FX |
| Tampa lateral da persiana |  |  | 02 peças | Preto Branco | TML07012 TML07016 |
| Trava do arremate |  |  | 25 peças | Preto | TRA01U |

CORRER MULTIPONTO

Linha Gold

Aplicação maçanetas Roto Line, Roto Samba e Patio S

Usinagem da cremona sem cilindro

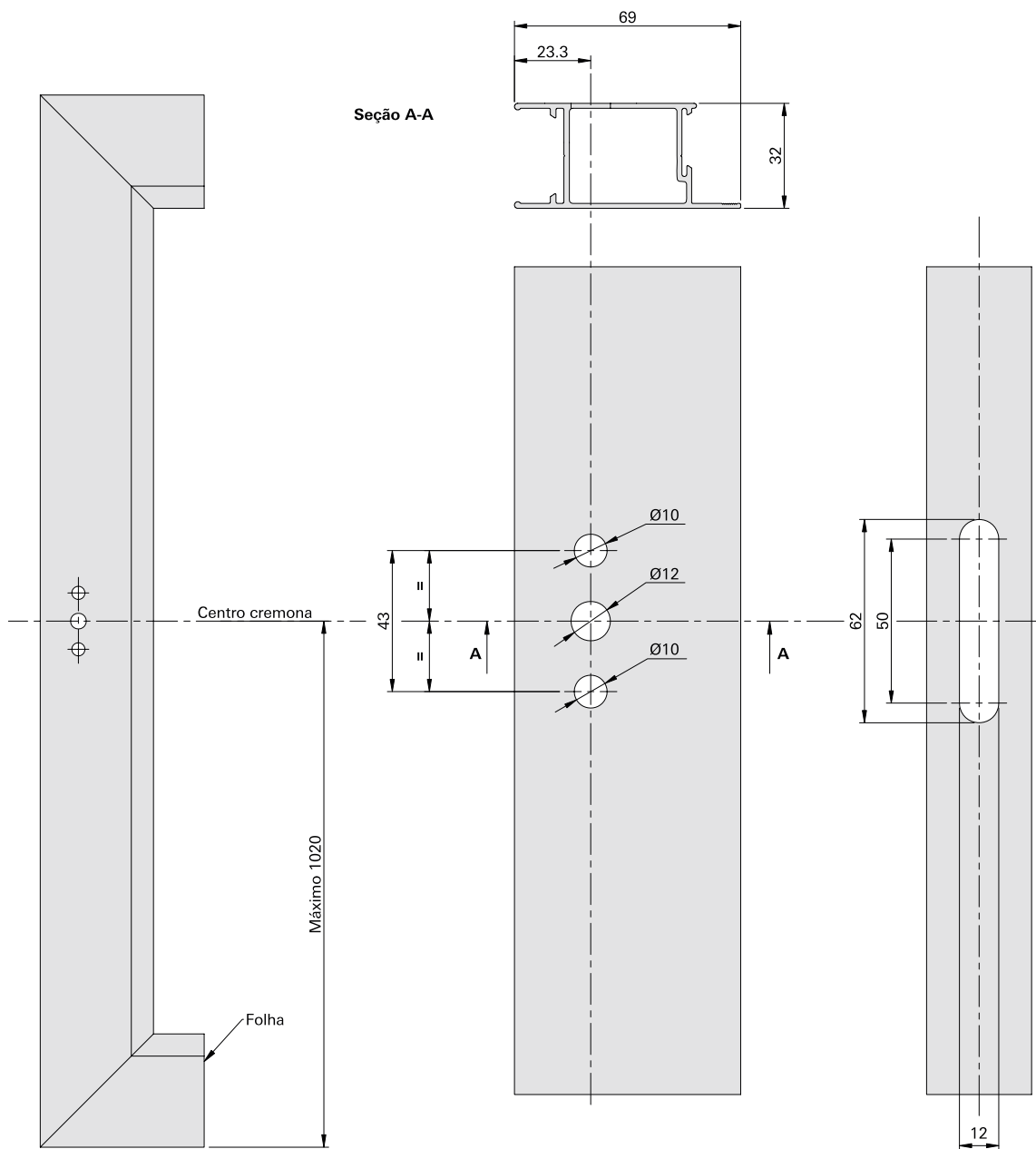

Obs.: Fora de escala.

CORRER MULTIPONTO

Linha Gold

Instalação dos contrafechos - alumínio

Usinagem e posição - contrafechos inox SS-304 e poliamida

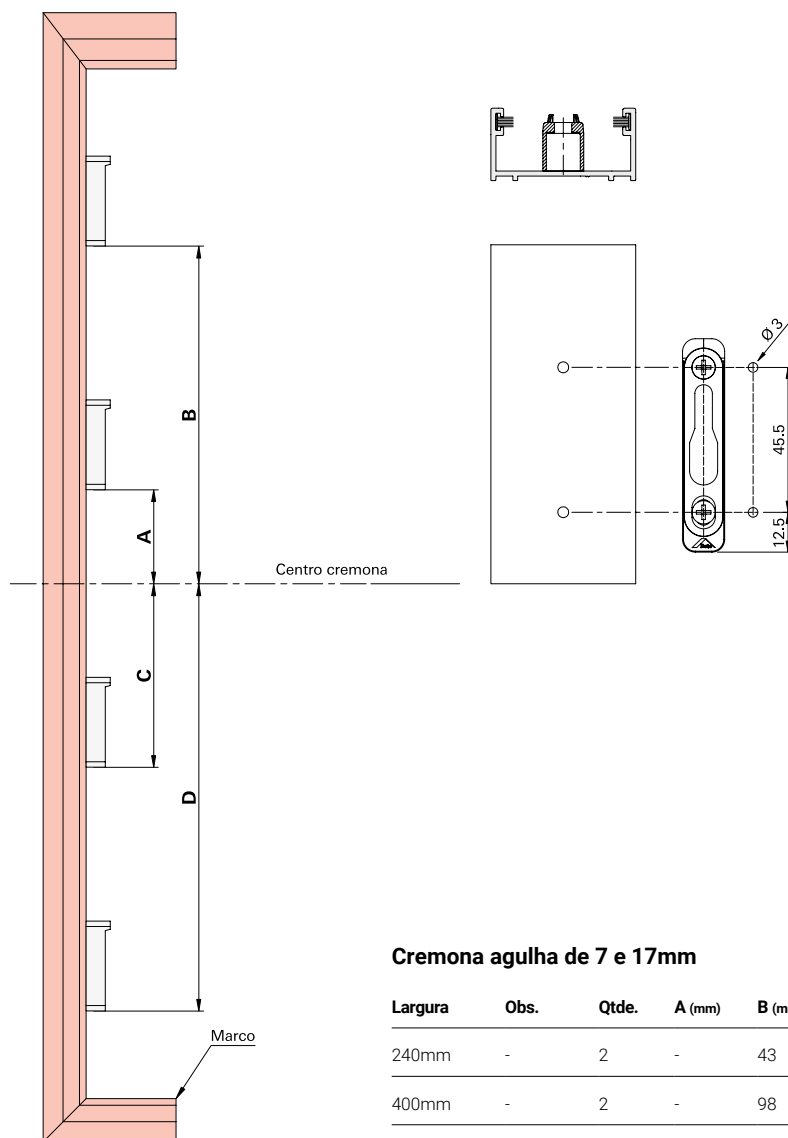

Cremona agulha de 7 e 17mm

| Largura | Obs. | Qtde. | A (mm) | B (mm) | C (mm) | D (mm) |
|---------|-------------|-------|--------|--------|--------|--------|
| 240mm | - | 2 | - | 43 | - | 117 |
| 400mm | - | 2 | - | 98 | - | 172 |
| 600mm | - | 2 | - | 198 | - | 272 |
| 800mm | - | 2 | - | 298 | - | 372 |
| 1000mm | - | 3 | 83 | 398 | - | 472 |
| 1200mm | - | 3 | 83 | 498 | - | 572 |
| 1800mm | - | 4 | 421 | 766 | 475 | 819 |
| 1800mm | c/ cilindro | 4 | 421 | 766 | 475 | 819 |

Obs.: Fora de escala.

CORRER MULTIPONTO

Linha Gold

Instalação dos contrafechos - zamak

Usinagem e posição - contrafechos zamak

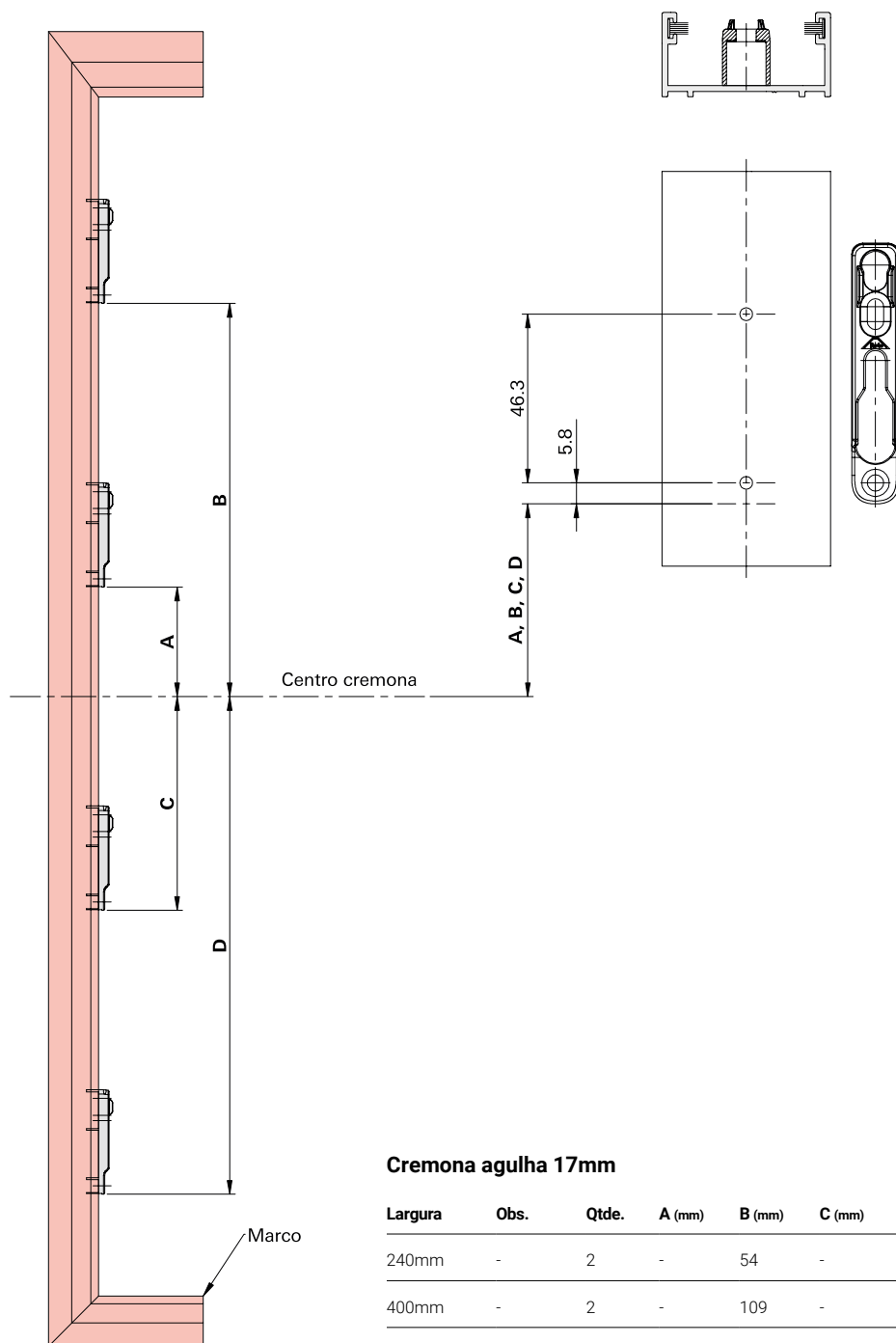

Cremona agulha 17mm

| Largura | Obs. | Qtde. | A (mm) | B (mm) | C (mm) | D (mm) |
|---------|-------------|-------|--------|--------|--------|--------|
| 240mm | - | 2 | - | 54 | - | 106 |
| 400mm | - | 2 | - | 109 | - | 161 |
| 600mm | - | 2 | - | 209 | - | 261 |
| 800mm | - | 2 | - | 309 | - | 361 |
| 1000mm | - | 3 | 94 | 409 | - | 461 |
| 1200mm | - | 3 | 94 | 509 | - | 561 |
| 1800mm | - | 4 | 432 | 777 | 464 | 808 |
| 1800mm | c/ cilindro | 4 | 432 | 777 | 464 | 808 |

Obs.: Fora de escala.

CORRER MULTIPONTO

Linha Gold

Posição dos calços

Montagem

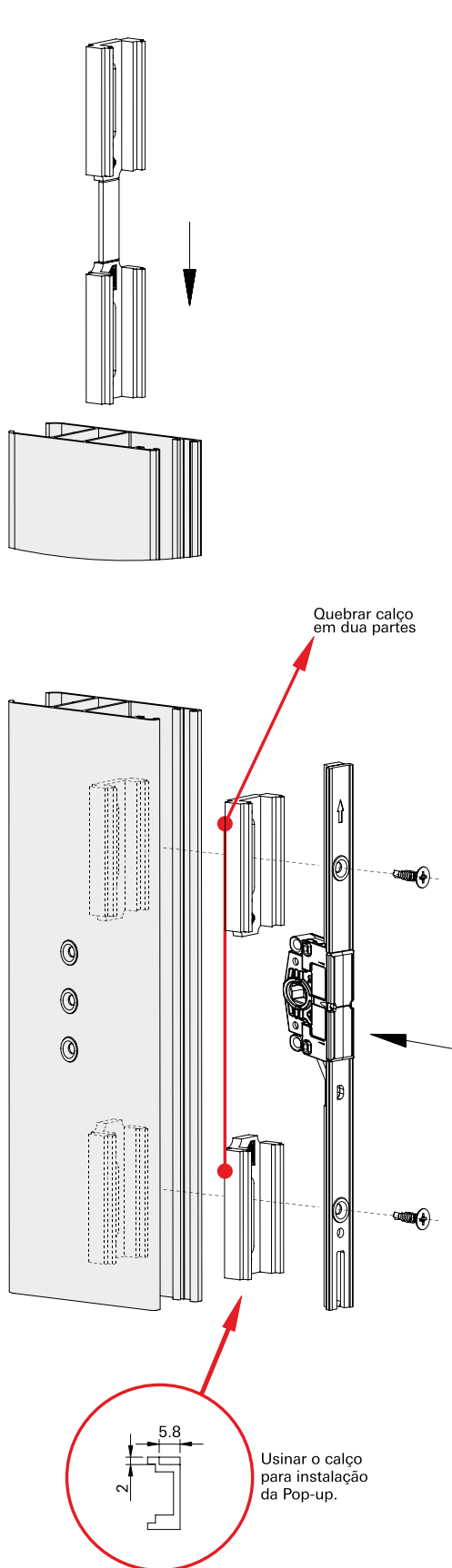

Obs.: Fora de escala.

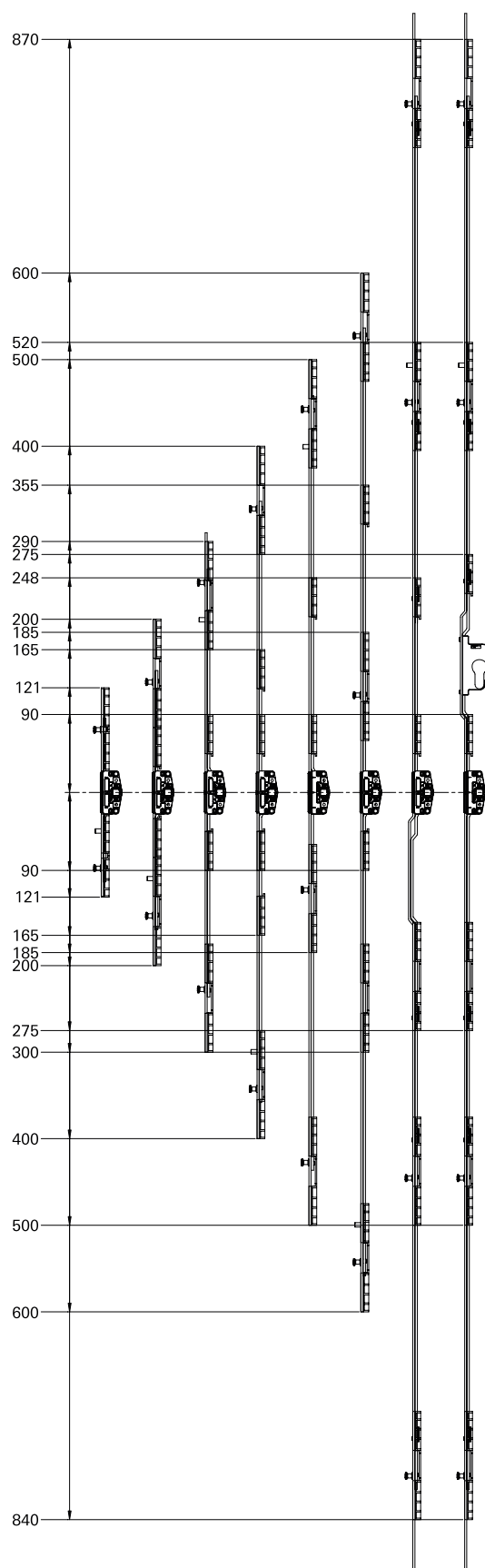

CORRER MULTIPONTO

Linha Gold

Posição das batedeiras

Montagem

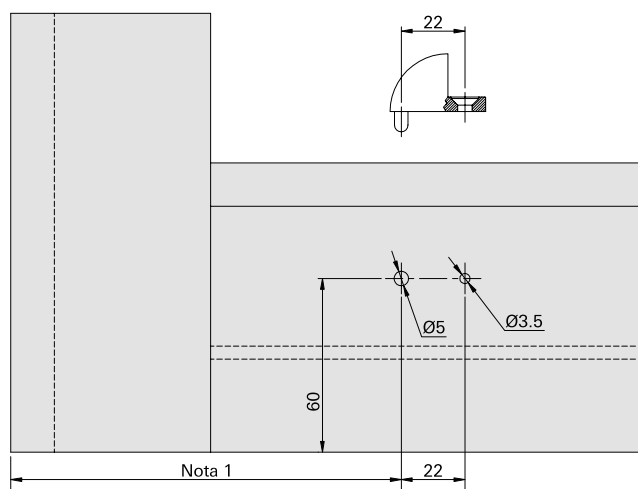
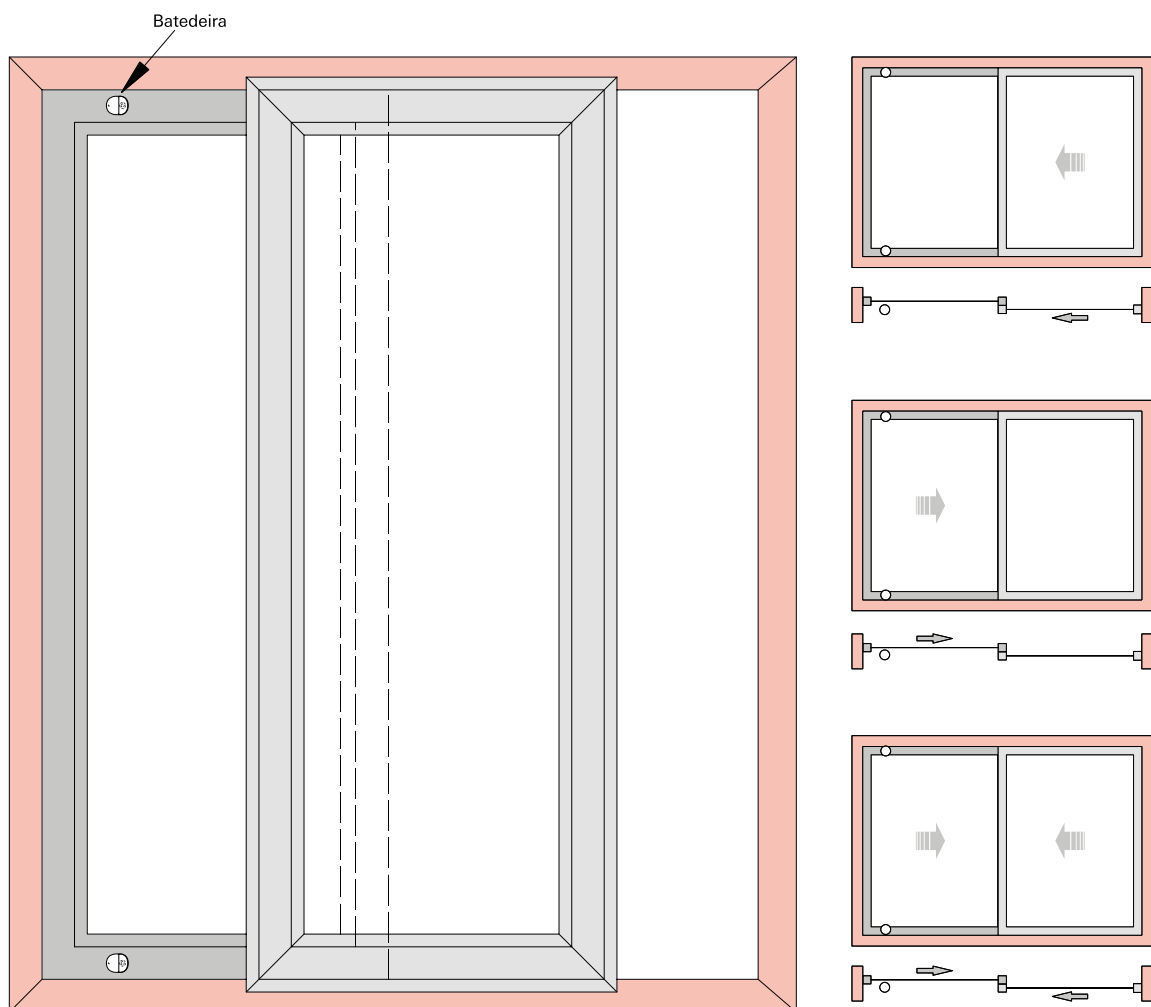

Deixada para não impactar a maçaneta ou o cruzamento de folhas.

1. Fazer dois furos, um de 5mm e outro de 3,5mm, de acordo com o desenho;
2. Fixar a peça e aparafusar com um parafuso de 4.2 mm de comprimento;
3. Após a fixação da peça de metal instalar o amortecedor.

Obs.: Fora de escala.

CORRER MULTIPONTO

Linha Gold

Aplicação do Pop-up

Posição e montagem da roldana 639325

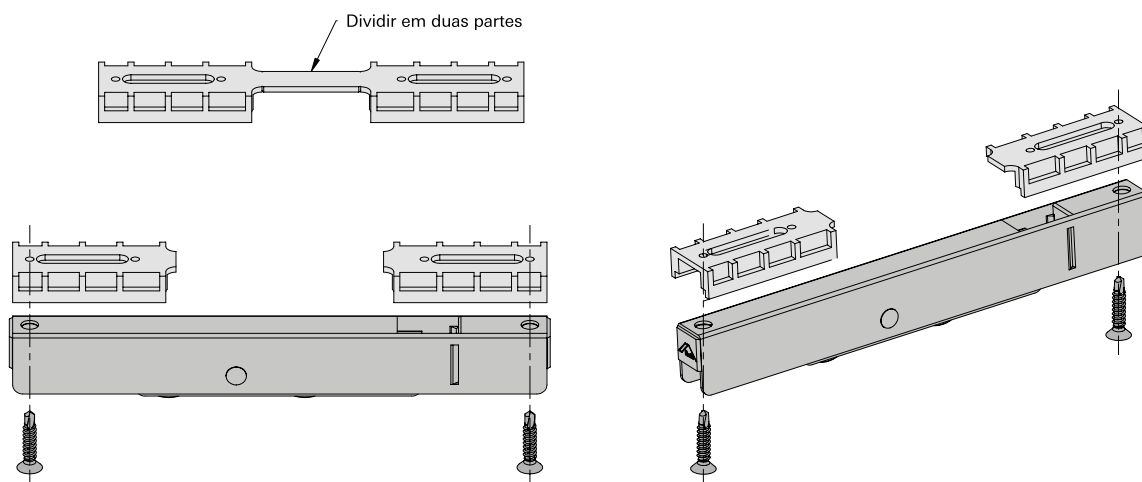
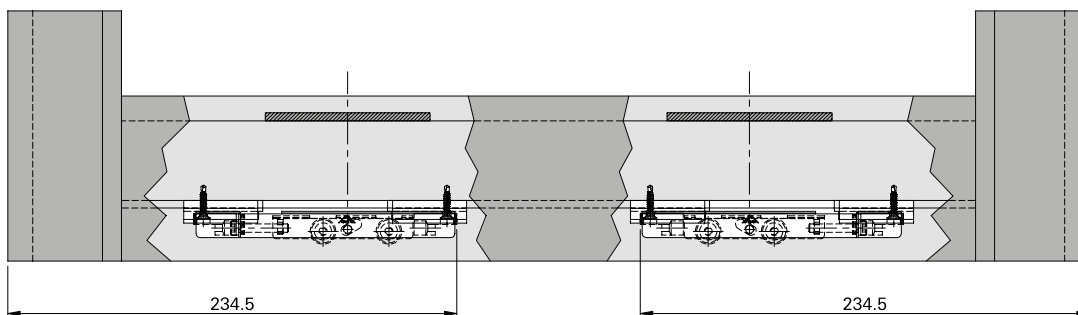
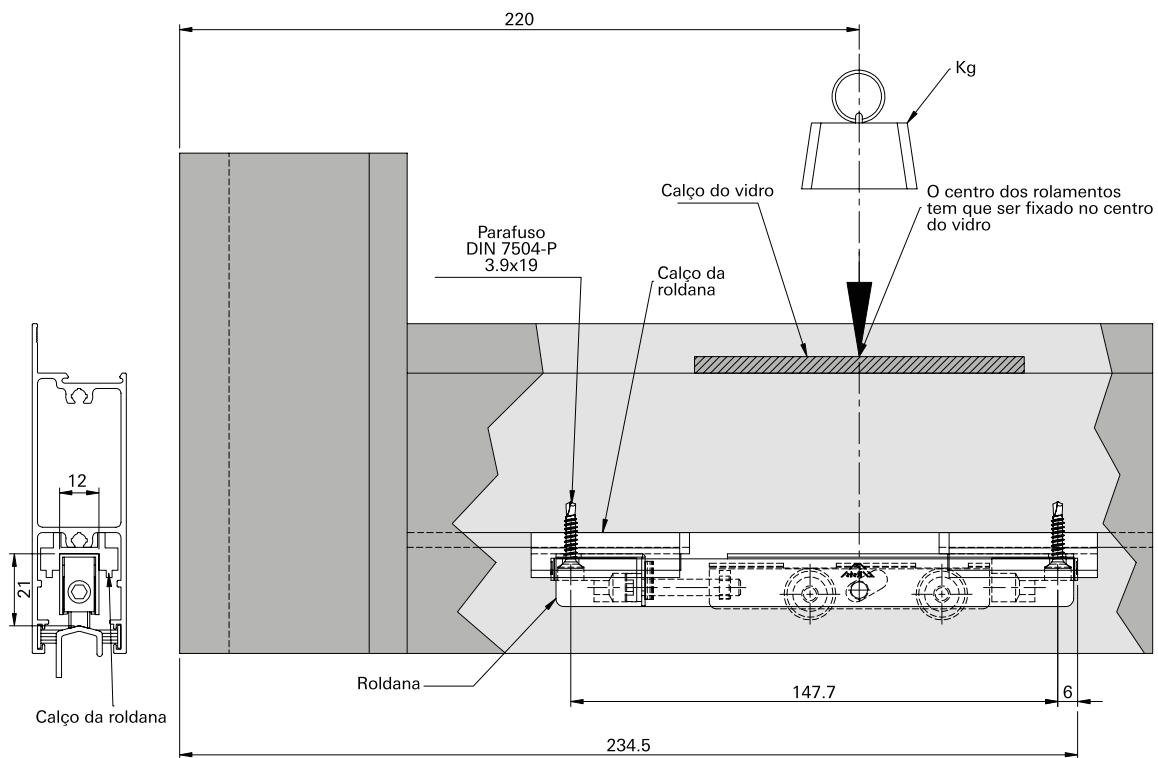

Obs.: Fora de escala.

NA MEDIDA **ROTO** FERMAX

ESTEIRAS CORTADAS E GRAMPEADAS

A Roto Fermax também fornece as esteiras já cortadas e grampeadas na medida exata do seu projeto, evitando assim prejuízos e desperdícios, trazendo muito mais agilidade e rapidez para a sua obra.



Grampos em AÇO INOX.

CONSULTE-NOS.



www.rotofermax.com.br

