



Roto **FERMAX**

Soluções Roto Fermax

Sistema Hydro - Linha Suprema e Similares



96h
EXPRESSO
Rápido e Eficiente!



Roto Fermax 96h Express¹

Mais agilidade e rapidez! Seu pedido faturado em até 4 dias úteis.

Pensado para você!

Preocupada com a satisfação dos nossos clientes e parceiros e como prova do nosso forte compromisso, a Roto Fermax criou o serviço 96h Express.

96h Express, o que é?

Consiste na rápida e eficiente liberação de qualquer pedido¹, garantindo a disponibilidade imediata de um selecionado mix de produtos com um curto prazo de entrega.

Mais de 1.000 produtos!

Entre em contato conosco e solicite a lista completa com os produtos que fazem parte do serviço 96h Express e descubra como se beneficiar.



Não perca o seu pedido
de vista.

Portal do Cliente

Economize seu tempo.

Com o Portal do Cliente da Roto Fermax você acompanha todas as informações do seu pedido em uma única plataforma, quando e onde quiser.

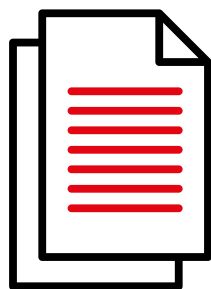

Pedidos



Boletos

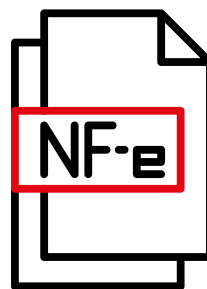

Notas Fiscais

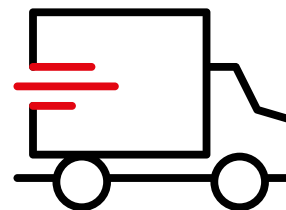

Entrega

Tudo sobre o seu pedido em um só lugar!

Todas as informações são atualizadas em tempo real, e podem ser acessadas de forma rápida e objetiva, 24 horas por dia, 7 dias por semana.

Torne o seu dia a dia muito mais prático e ganhe mais tempo para cuidar de seu negócio.

portal.rotofermax.com.br

Informações gerais

Formação do código do produto



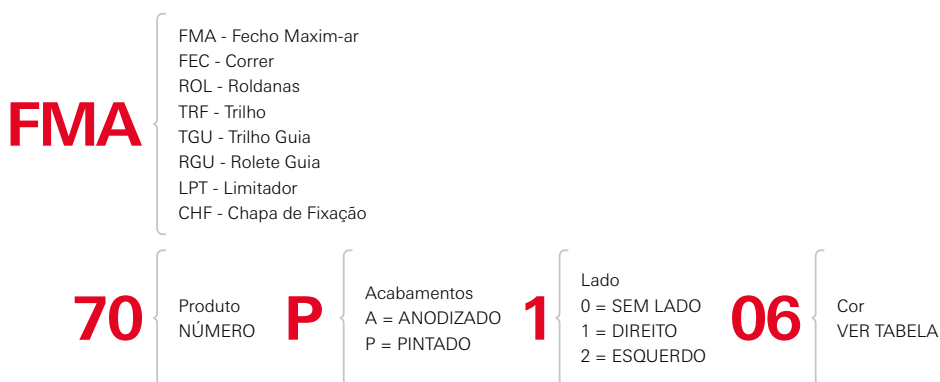

FMA 70 P 1 06



Exemplos: **FMA70P106** | **FMA70P106ARM01**

Obs.: Foram mantidas as características de instalação, usinagem e furações dos fechos existentes.

Tabela padrão de cores

				
Branco P021	Preto P022	Marrom P023	Prata P074	Bronze 1001 P081

Obs.: cores especiais sob consulta.

Conteúdo

Correr	6	Porta Suspensa - Correr	27
Esquema de Aplicação	6	Esquema de Aplicação	27
Fechos	7	Fechos	28
Roldanas	10	Roldanas	29
Kits Multiponto Correr	11	Rolete Guia	30
Maçanetas	13	Complementos	30
Complementos	15		
Maxim-ar	16	Porta Camarão	31
Esquema de Aplicação	16	Esquema de Aplicação	31
Fechos	17	Fecho de Embutir	32
Hastes de Comando	18	Guia e Ponteira	32
Articulações	18	Dobradiças	32
Complementos	19		
Basculante	20	Persiana Integrada	33
Esquema de Aplicação	20	Esquema de Aplicação	33
Alavanca	21	Palhetas	34
Pivot	21	Presilha de Fixação	34
Complementos	21	Terminal da Esteira	34
		Motores	35
Porta de Giro	22	Recolhedores	35
Esquema de Aplicação - 1 folha	22	Complementos	37
Esquema de Aplicação - 2 folhas	23		
Kit Fechadura	24		
Maçanetas	24		
Contratesta	24		
Dobradiças	25		
Fecho Unha	25		
Complementos	25		

CORRER

Linha Suprema e similares
Esquema de aplicação

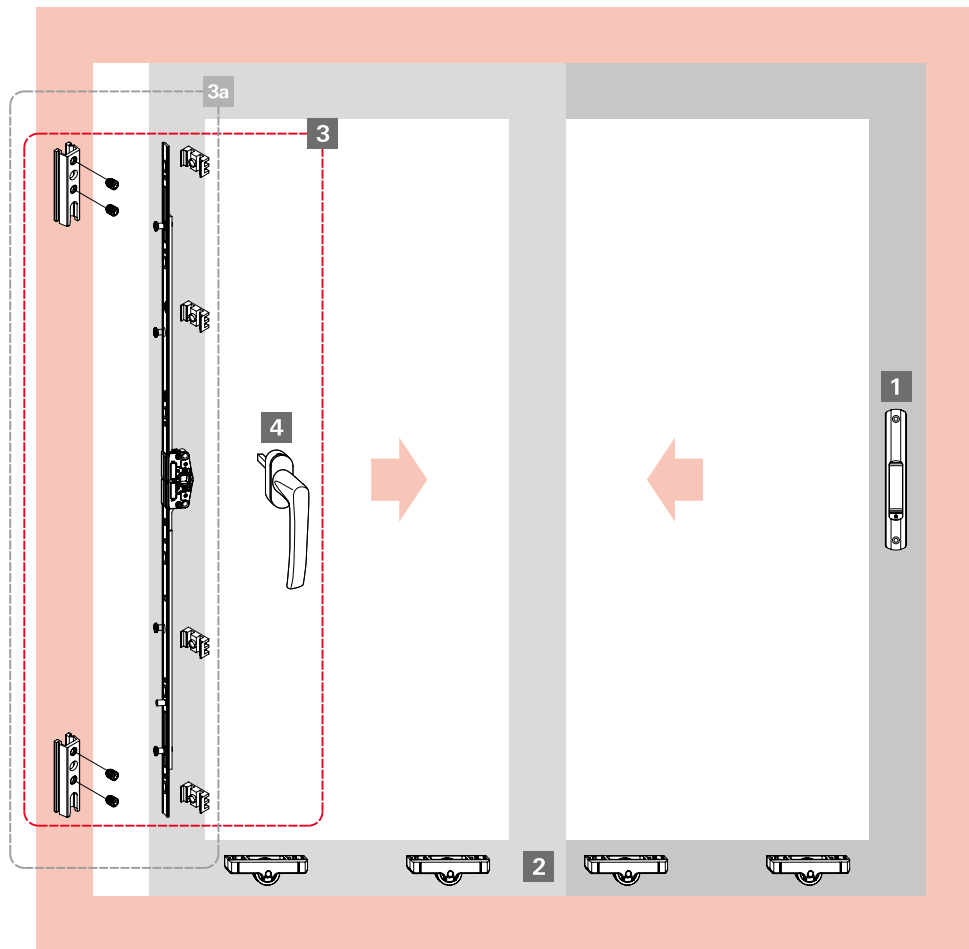

1 Fechos Concha / Conchas Cega 160/192mm

Ver Linguetas

Ver Contrafechos

2 Roldanas

3 Kit Multiponto Correr - com maçaneta

3a Kit Multiponto Correr - sem maçaneta

4 Maçaneta

Peças Reposição (maçanetas, cremonas, calços e contrafechos)

Complementos (guias, tampas etc...)

CORRER

Linha Suprema e similares
Lista de componentes

1 Fechos concha / conchas cega

160mm - com e sem fixação aparente



Com fixação aparente

Sem fixação aparente



LIN02N

CFE22N

CFE23

Fechos concha

Descrição	com fixação aparente	sem fixação aparente
Manual sem chave	FEC16N	FEC16S
Manual com chave	FEC19N	FEC19S
Automático sem chave	FEC37N	FEC37S
Automático com chave	FEC38N	FEC38S

Conchas cega

Descrição	com fixação aparente	sem fixação aparente
Concha cega	CON04	CON04S

Lingueta (aço inox)

LIN02N*

Contrafecho (lateral)

CFE22N

Contrafecho (central)

CFE23

*Obs.: vendido separadamente (embalagem com 10 peças).

1 Fechos concha / conchas cega

192mm - com e sem fixação aparente



Com fixação aparente

Sem fixação aparente



LIN03N

CFE22N

CFE23

Fechos concha

Descrição	com fixação aparente	sem fixação aparente
Manual sem chave	FEC42N	FEC42S
Manual com chave	FEC44N	FEC44S
Automático sem chave	FEC43N	FEC43S
Automático com chave	FEC45N	FEC45S

Conchas cega

Descrição	com fixação aparente	sem fixação aparente
Concha cega	CON06	CON06S

Lingueta (zamak)

LIN03N*

Contrafecho (lateral)

CFE22N

Contrafecho (central)

CFE23

*Obs.: vendido separadamente (embalagem com 10 peças).

CORRER

Linha Suprema e similares
Lista de componentes

1 Fechos concha / conchas cega Easy Touch

160mm - com e sem fixação aparente



Com fixação aparente

Sem fixação aparente

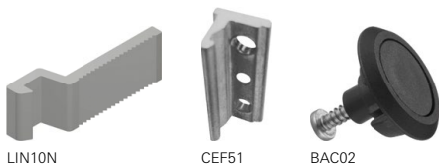

LIN10N

CEF51

BAC02

Fechos concha Easy Touch

Descrição	com fixação aparente	sem fixação aparente
Sem chave	FEC129	FEC129S

Conchas cega Easy Touch

Descrição	com fixação aparente	sem fixação aparente
Concha cega	CON09	CON09S

Lingueta (alumínio) **LIN10N***

Contrafecho (lateral/central) **CEF51**

Botão de acionamento (externo) **BAC02**

*Obs.: vendido separadamente (embalagem com 10 peças).

192mm - para portas



Com fixação aparente

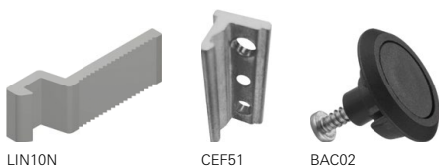

LIN10N

CEF51

BAC02

Fechos concha Easy Touch

Descrição	com fixação aparente	sem fixação aparente
Sem chave	FEC132	-
Com chave	FEC131	-
Com botão integrado	FEC133	-

Concha cega Easy Touch

Descrição	com fixação aparente	sem fixação aparente
Concha cega	CON13	-

Lingueta (alumínio) **LIN10N***

Contrafecho (lateral/central) **CEF51**

Botão de acionamento (externo) **BAC02**

*Obs.: vendido separadamente (embalagem com 10 peças).

CORRER

Linha Suprema e similares
Lista de componentes

1 Fechos concha / conchas cega NYLON (com fixação aparente)

160mm - para janelas



LIN02N

CFE22N

CFE23

Fecho concha nylon 160mm

Descrição	Material N°
Fecho concha manual sem chave	FEC46
Fecho concha automático sem chave	FEC47

Conchas cega

Descrição	Material N°
Concha cega	CON05

Lingueta (aço inox) **LIN02N***

Contrafecho (lateral) **CFE22N**

Contrafecho (central) **CFE23**

*Obs.: vendido separadamente (embalagem com 10 peças).

Opcionais



Puxadores

Descrição	Material N°
Puxador 168mm	PUX11N*
Puxador 200mm	PUX12N*
Puxador 250mm	PUX14N

*Obs.: Furação compatível com fechos e conchas 160mm e 192mm.



Fechaduras Bico de Papagaio

Descrição	Cilindro	Material N°
Fechadura BP Stam	Zamak	FBP01S
Fechadura BP Pado	Zamak	FBP01Z

Contrafecho (lateral) **CFE35**

Obs.: vendido somente em conjunto com o FBP.

CORRER

Linha Suprema e similares
Lista de componentes

Opcionais



Fecho central

Descrição	Material N°
Fecho central 40mm	FEC83
Fecho central 80mm	FEC84



Fecho central

Descrição	Material N°
Fecho central mini 64mm	FEC110
Fecho central mini 94mm	FEC111

2 Roldanas

Simple



Roldanas simples - sem regulagem

Descrição	Carga	Material N°
Sem rolamento	15kg	ROL05
Com rolamento	40kg	ROL06



Roldanas simples - com regulagem

Descrição	Carga	Material N°
Sem rolamento	15kg	ROL38N
Com rolamento	40kg	ROL37N

Dupla



Roldana dupla - com regulagem

Descrição	Carga	Material N°
Com rolamento	80kg	ROL39N

CORRER

Linha Suprema e similares
Lista de componentes

3 Kit multiponto correr

Com maçaneta

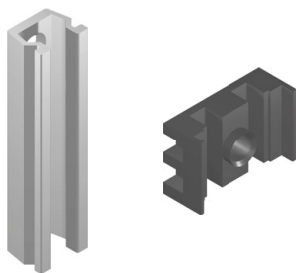

Aplicação a partir de 500mm

Descrição	Branco	Preto
Kit fechamento multiponto correr	KMC04P021	KMC04P022
Composição do kit		Quantidade
Cremona 400mm		1
Maçaneta Roto Samba		1
Contrafecho		2
Calço para cremona		4

Aplicação a partir de 701mm

Descrição	Branco	Preto
Kit fechamento multiponto correr	KMC05P021	KMC05P022
Composição do kit		Quantidade
Cremona 600mm		1
Maçaneta Roto Samba		1
Contrafecho		2
Calço para cremona		6

Aplicação a partir de 1101mm

Descrição	Branco	Preto
Kit fechamento multiponto correr	KMC06P021	KMC06P022
Composição do kit		Quantidade
Cremona 1000mm		1
Maçaneta Roto Samba		1
Contrafecho		3
Calço para cremona		8

CORRER

Linha Suprema e similares
Lista de componentes

3b Kit multiponto correr

Sem maçaneta

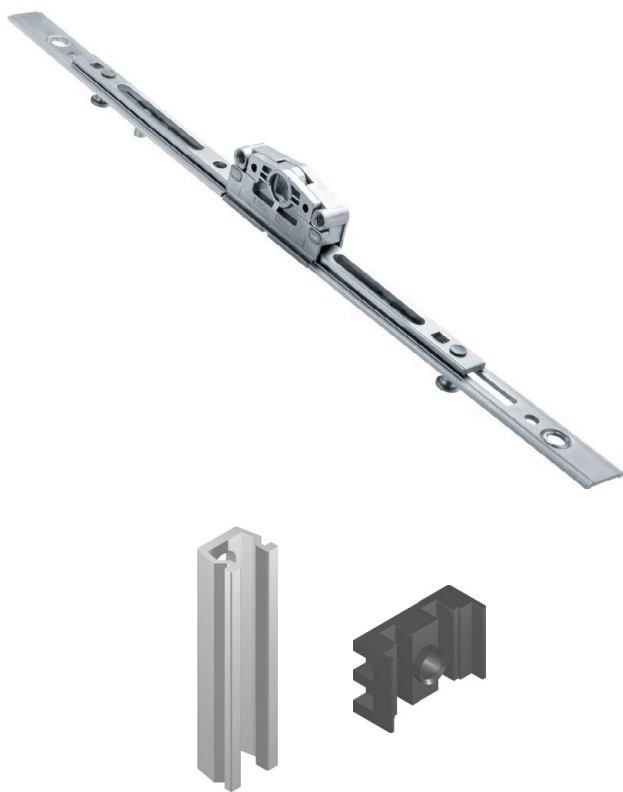

Aplicação a partir de 500mm

Descrição	Branco	Preto
Kit fechamento multiponto correr	KMC01P021	KMC01P022
Composição do kit		Quantidade
Cremona 400mm		1
Contrafecho		2
Calço para cremona		4

Aplicação a partir de 701mm

Descrição	Branco	Preto
Kit fechamento multiponto correr	KMC02P021	KMC02P022
Composição do kit		Quantidade
Cremona 600mm		1
Contrafecho		2
Calço para cremona		6

Aplicação a partir de 1101mm

Descrição	Branco	Preto
Kit fechamento multiponto correr	KMC03P021	KMC03P022
Composição do kit		Quantidade
Cremona 1000mm		1
Contrafecho		3
Calço para cremona		8

CORRER

Linha Suprema e similares
Lista de componentes

4 Maçanetas

Roto Samba - eixo 24mm

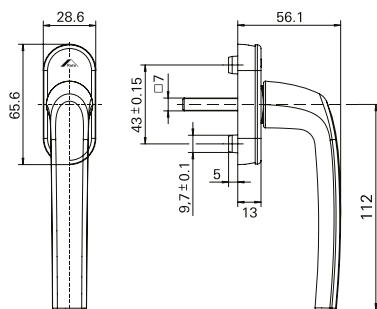

Maçanetas Roto Samba

Código	Cor	Eixo	Material N°
R07.2	Branco	24mm	837362
R06.2M	Preto	24mm	837361

Roto Line

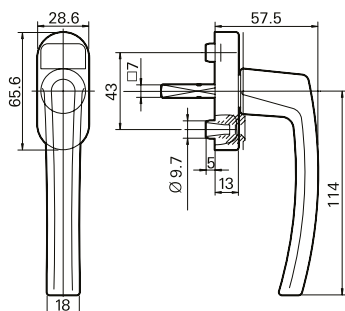

Maçanetas Roto Line (sem chave)

Código	Cor	Eixo	Material N°
R07.2	Branco	24mm	800294P021
R06.2M	Preto	24mm	788812P022

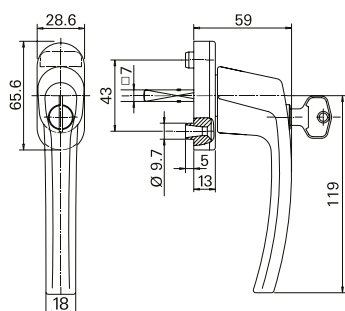

Maçanetas Roto Line (com chave)

Código	Cor	Eixo	Material N°
R07.2	Branco	30mm	738966
R06.2	Preto	30mm	794358

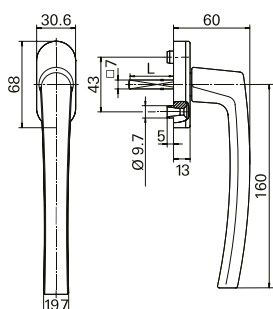

Maçanetas Patio S (sem chave)

Código	Cor	Eixo	Material N°
R07.2	Branco	30mm	772358
R06.2M	Preto	35mm	794352

CORRER

Linha Suprema e similares
Lista de componentes

Para reposição



Cremona agulha 17mm

Comprimento	Aplicação	Pontos de trava	Material Nº
400mm	A partir de 500mm	2	628483
600mm	A partir de 701mm	2	628484
1000mm	A partir de 1101mm	3	628496

Obs.: aplicação = altura da folha.

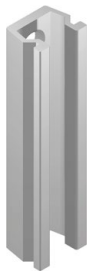

Contrafecho de engavetar (unidade)

CFE72

Cores: Pintado Branco P021 / Pintado Preto P022.



Calço para cremonas (pacote c/ 10 unidades)

CAL15

Cores: Pintado Branco P021 / Pintado Preto P022.

CORRERLinha Suprema e similares
Complementos**Especificações técnicas**

Descrição	Imagem	Aplicação	Embalagem	Cor	Material N°
Batedeira			10 peças	Preto Branco	BTD14012 BTD14016
Botão Tapa Furo			1000 peças	Preto Branco	BTF01U BTF01BU
Caixa de Dreno			10 peças	Preto Branco	CDD06012 CDD06016
Calço da Folha Fixa			10 peças	Preto	CFF06012
Guia da Folha			20 peças	Preto Branco	GUI32U GUI32BU
Botão de Fixação do Arremate			500 peças	Preto	PRE05N012
Presilha do Arremate			100 peças	Preto	PRE965FX
Tampa do Montante			20 peças	Preto Branco	TMM43012 TMM43016
Tampa do Montante			20 peças	Preto Branco	TMM44012 TMM44016
Tampa do Montante			20 peças	Preto Branco	TMM55012 TMM55016
Tampa do Montante			20 peças	Preto Branco	TMM56012 TMM56016
Vedação Superior			10 peças	Preto Branco	VDS07012 VDS07016

MAXIM-AR

Linha Suprema e similares
Esquema de aplicação

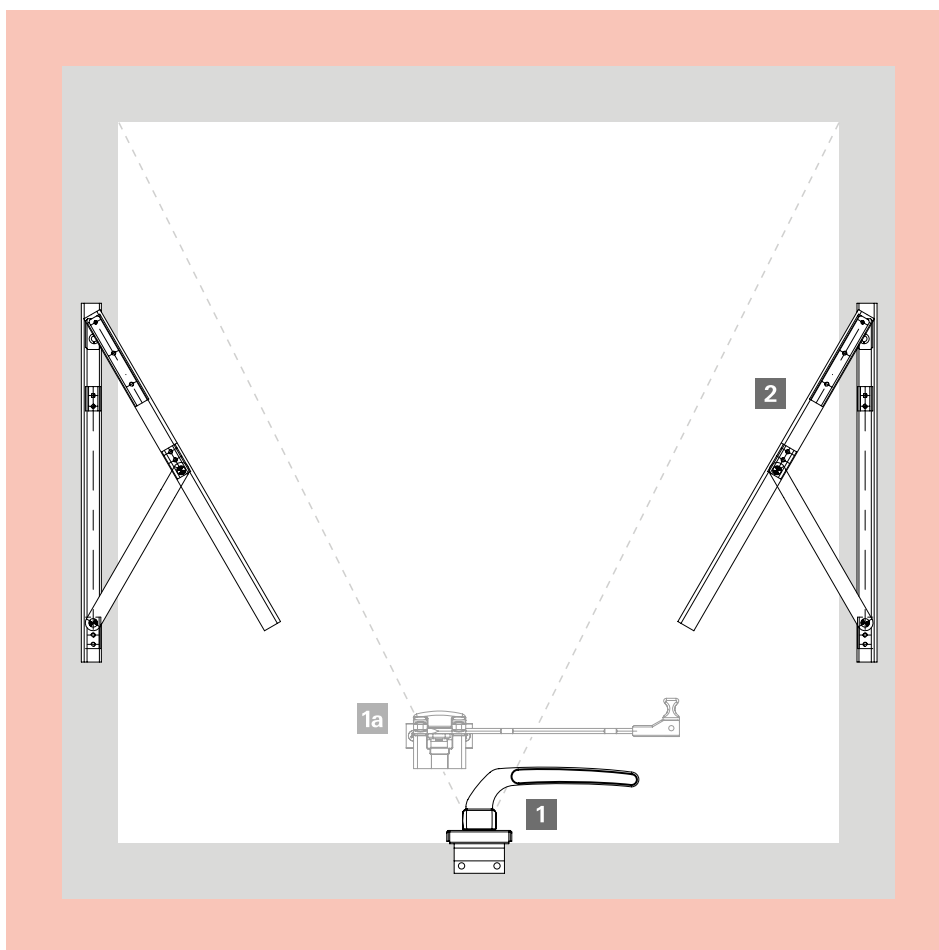

1 Fechos

1a Haste de Comando

2 Braços / Articulações

Complementos

MAXIM-AR

Linha Suprema e similares
Lista de componentes

1 Fechos frontais

Para perfis sem baguete



Fecho frontal sem arremate (sem chave)

Descrição	Lado	Material N°
Fecho frontal cabo 95mm	Direito/esquerdo	FMA63
Fecho frontal cabo 111.5mm	Direito/esquerdo	FMA36*

*Obs.: com opção de cabo Armoni.



Fecho frontal sem arremate (sem chave)

Descrição	Lado	Material N°
Fecho frontal cabo 111.5mm	Direito/esquerdo	FMA71

Obs.: com opção de cabo Armoni.



Fecho frontal sem arremate (sem chave)

Descrição	Lado	Material N°
Fecho frontal cabo 111.5mm	Direito/esquerdo	FMA131

Obs.: com opção de cabo Armoni.

Para perfis com baguete



Fecho frontal sem arremate (sem chave)

Descrição	Lado	Material N°
Fecho frontal cabo 111.5mm	Direito/esquerdo	FMA70
Fecho frontal cabo 111.5mm	Direito/esquerdo	FMA78

Obs.: com opção de cabo Armoni.



Fecho frontal sem arremate (sem chave)

Descrição	Lado	Material N°
Fecho frontal cabo 95mm	Direito/esquerdo	FMA83



Fecho frontal com arremate (sem chave)

Descrição	Lado	Material N°
Fecho frontal cabo 117mm	Direito/esquerdo	FMA02

Obs.: com opção de cabo Armoni.



Fecho frontal com arremate (com chave)

Descrição	Lado	Material N°
Fecho frontal cabo 140mm	Direito/esquerdo	FMA80N

MAXIM-AR

Linha Suprema e similares
Lista de componentes

1a Haste de comando

Para perfis sem baguete



Haste de comando com descanso integrado

Descrição	Comprimento	Material N°
Haste de comando	200mm	HAS32
Haste de comando	250mm	HAS33
Haste de comando	300mm	HAS34
Haste de comando	400mm	HAS40

Para perfis com baguete



Haste de comando com descanso integrado

Descrição	Comprimento	Material N°
Haste de comando	200mm	HAS29
Haste de comando	250mm	HAS30
Haste de comando	300mm	HAS31
Haste de comando	400mm	HAS39

2 Articulações projetante

Com reversão 90°



Articulações projetantes

Comprimento	Carga	Material N°
250mm	11kg	APR28N
520mm	16kg	APR29N
400mm	13kg	APR31N
180mm	6,5kg	APR35N

Obs.: limitador LDA01N vendido separadamente.

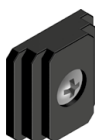

Limitador de abertura

LDA01N

Opcionais









Pivot

Descrição	Tamanho	Carga	Material N°
Pivot	60mm	6kg	PIV04N

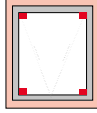
CORRER

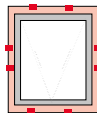
Linha Suprema e similares
Complementos

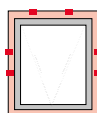
Especificações técnicas

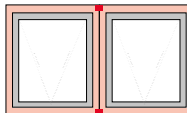
Descrição	Imagem	Aplicação	Embalagem	Cor	Material N°
Conexão da Travessa			10 peças	Polido	CNT06042
Botão de Fixação do Arremate			500 peças	Preto	PRE05N012
Presilha do Arremate			100 peças	Preto	PRE965FX
Tampa do Montante			20 peças	Preto Branco	TMM42012 TMM42016

■ **Fechos Armoni**



ARM01

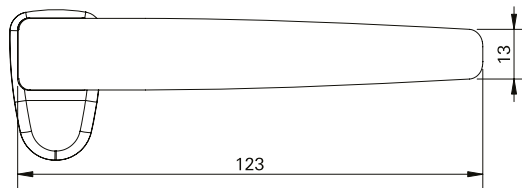

ARM02

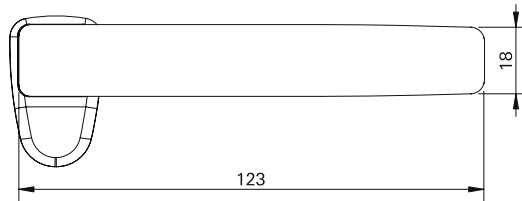

Formação do código do produto

FMA 98 P 1 06 ARM01

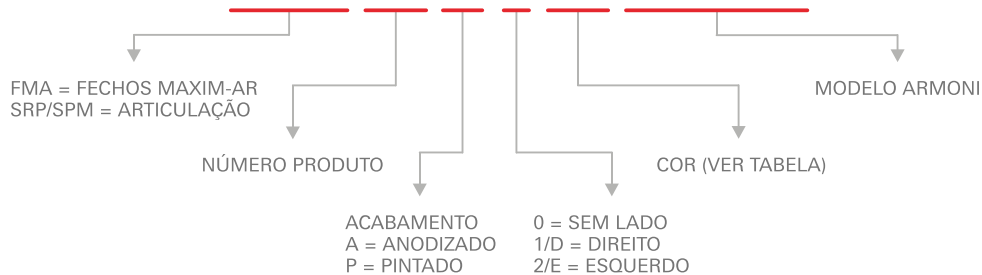

EXEMPLOS:

FMA98P006ARM02 | FMA98P005ARM02

Obs.: Foram mantidas as características de instalação, usinagem e furações dos fechos existentes.

BASCULANTE

Linha Suprema e similares
Esquema de aplicação

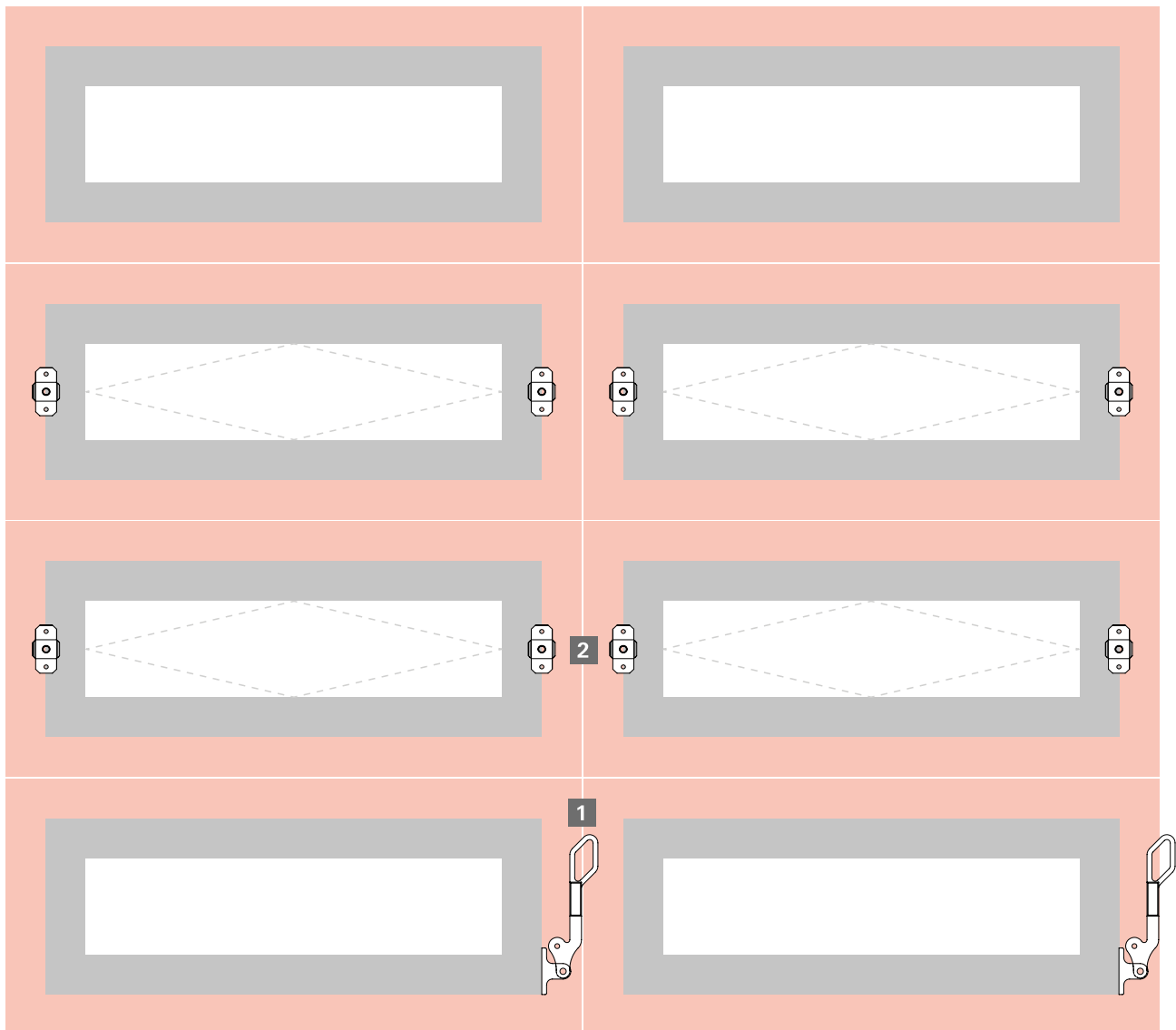

1 Alavanca

2 Pivot

BASCULANTE

Linha Suprema e similares

Lista de componentes / Complementos

1 Alavanca



Alavanca para basculante

ALA03

2 Pivot



Pivot para basculante

PIV10

Especificações técnicas

Descrição	Imagem	Aplicação	Embalagem	Cor	Material N°
Botão de Fixação do Arremate			500 peças	Preto	PRE05N012
Presilha do Arremate			100 peças	Preto	PRE965FX

PORTA DE GIRO

Linha Suprema e similares
Esquema de aplicação - 1 folha

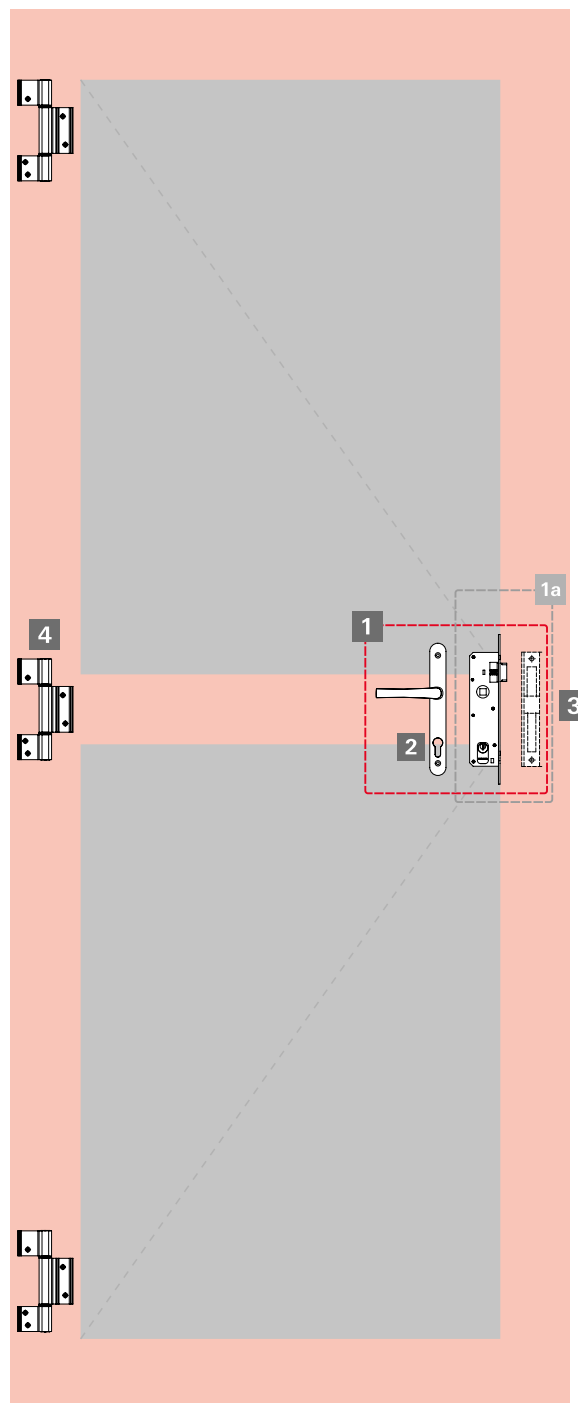

1 Kit Fechadura (fechadura, maçaneta, contratesta)

1a Kit Fechadura (fechadura e contratesta)

2 Maçanetas

3 Contratestas

4 Dobradiças

Complementos

PORTA DE GIRO

Linha Suprema e similares

Esquema de aplicação - 2 folhas

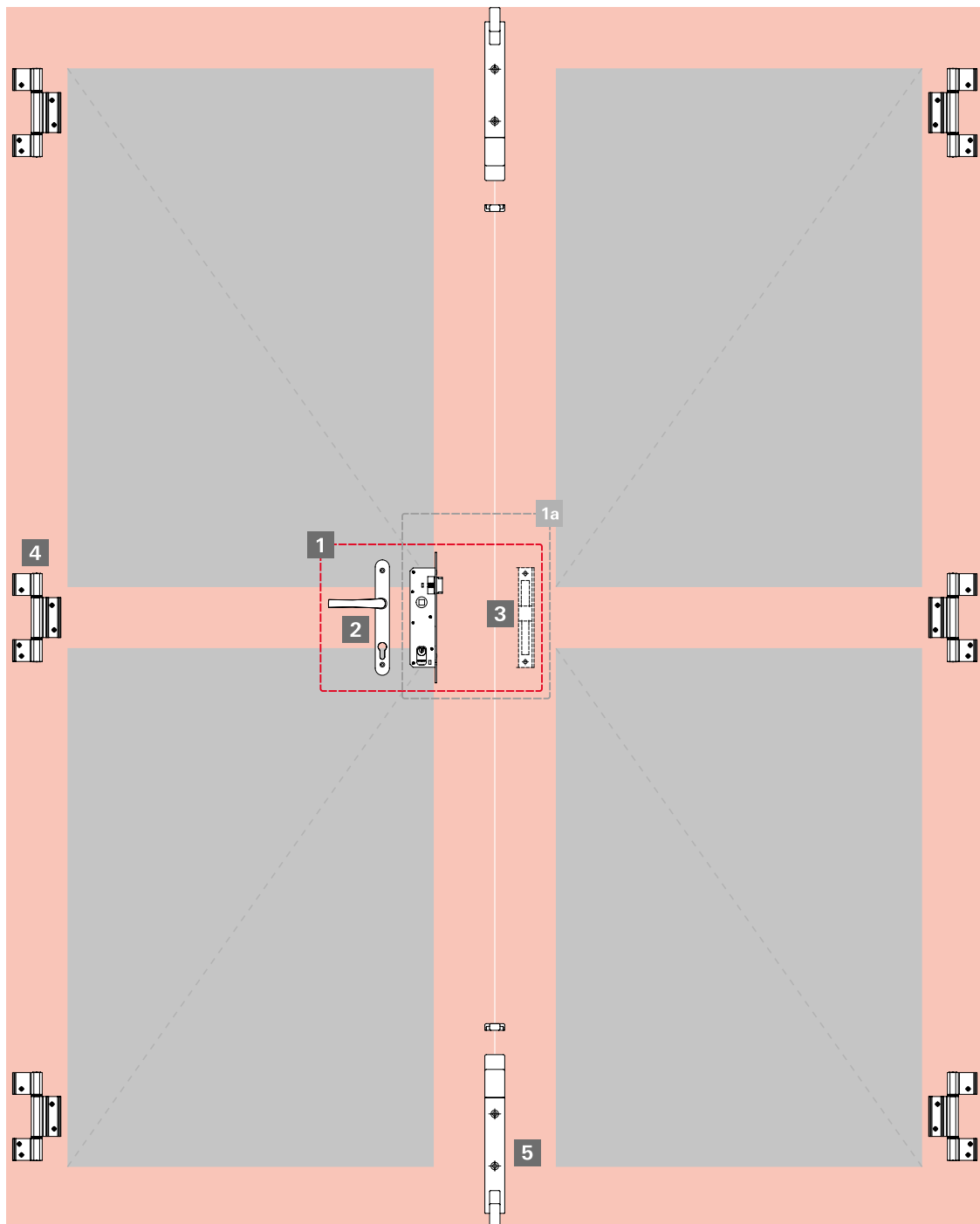

1 Kit Fechadura (fechadura, maçaneta, contratesta)

1a Kit Fechadura (fechadura e contratesta)

2 Maçanetas

3 Contratestas

4 Dobradiças

5 Fechos Unha

Complementos

PORTA DE GIRO
 Linha Suprema e similares
 Lista de componentes

1 Kit fechadura



Kit fechadura Stam

KFS01

Composição	Quantidade
Fechadura Stam zamak	1
Contratesta	1
Maçaneta	1

1a Kit fechadura + contratesta



Kit fechadura + contratesta

Descrição	Cilindro	Cor	Material N°
Fechadura Stam	Zamak	Branco	MMF04S021
Fechadura Stam	Zamak	Preto	MMF04S022
Fechadura Pado	Zamak	Branco	MMF04Z021
Fechadura Pado	Zamak	Preto	MMF04Z022

2 Maçanetas



Maçanetas

Descrição	Material N°
Para fechaduras Pado 460/470/480	CMF03
Para fechaduras Papaiz 323/80	CMF04
Para fechaduras Stam	CMF09

Obs.: com opção de cabo Armoni.

3 Contratesta



Contratesta

CTE20

Obs.: também vendida separadamente do kit de fechadura.

PORTA DE GIRO

Linha Suprema e similares

Lista de componentes / Complementos

4 Dobradiças



Dobradiças

Descrição	Material N°
2 abas	DOB04
3 abas	DOB20

5 Fecho unha







Fecho unha **FEC14**

Fecho unha **FEC148**

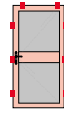
Obs.: consulte condições comerciais.

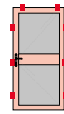
Especificações técnicas

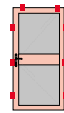
Descrição	Imagem	Aplicação	Embalagem	Cor	Material N°
Botão tapa furo			1000 peças	Preto Branco	BTF01U BTF01BU
Botão de fixação do arremate			500 peças	Preto	PRE05N012
Presilha do arremate			100 peças	Preto	PRE965FX

Maçanetas Armoni

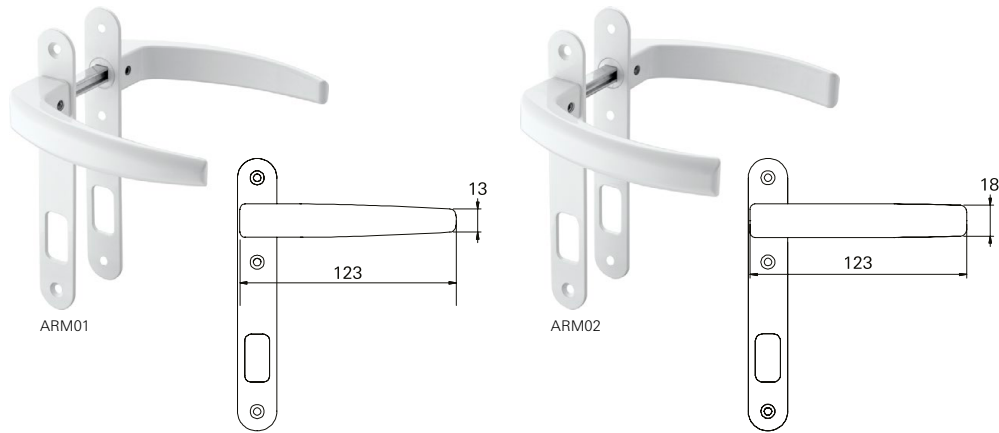

Formação do código do produto

CMF 03 P 0 06 ARM01

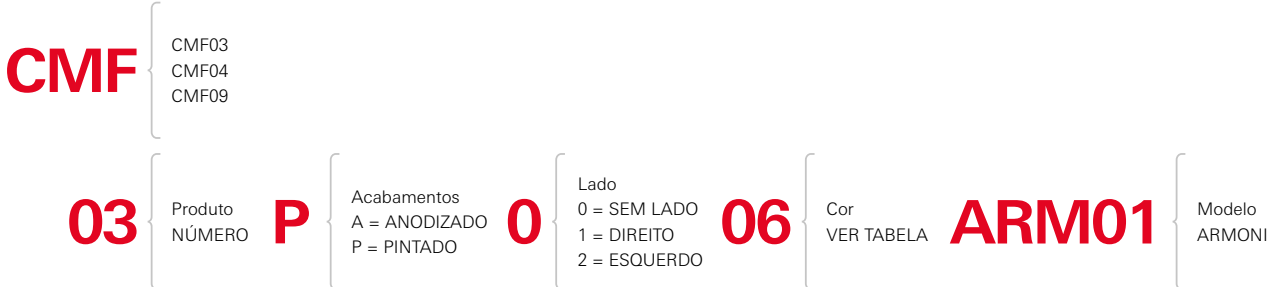

Exemplos: **CMF03P006ARM01** | **CMF04P005ARM02**

Obs.: foram mantidas as características de instalação,
usinagem e furações dos fechos existentes.

Tabela padrão de cores

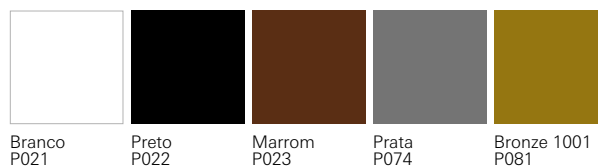

Obs.: cores especiais sob consulta.

PORTA SUSPensa - CORRER

Linha Suprema e similares

Esquema de aplicação

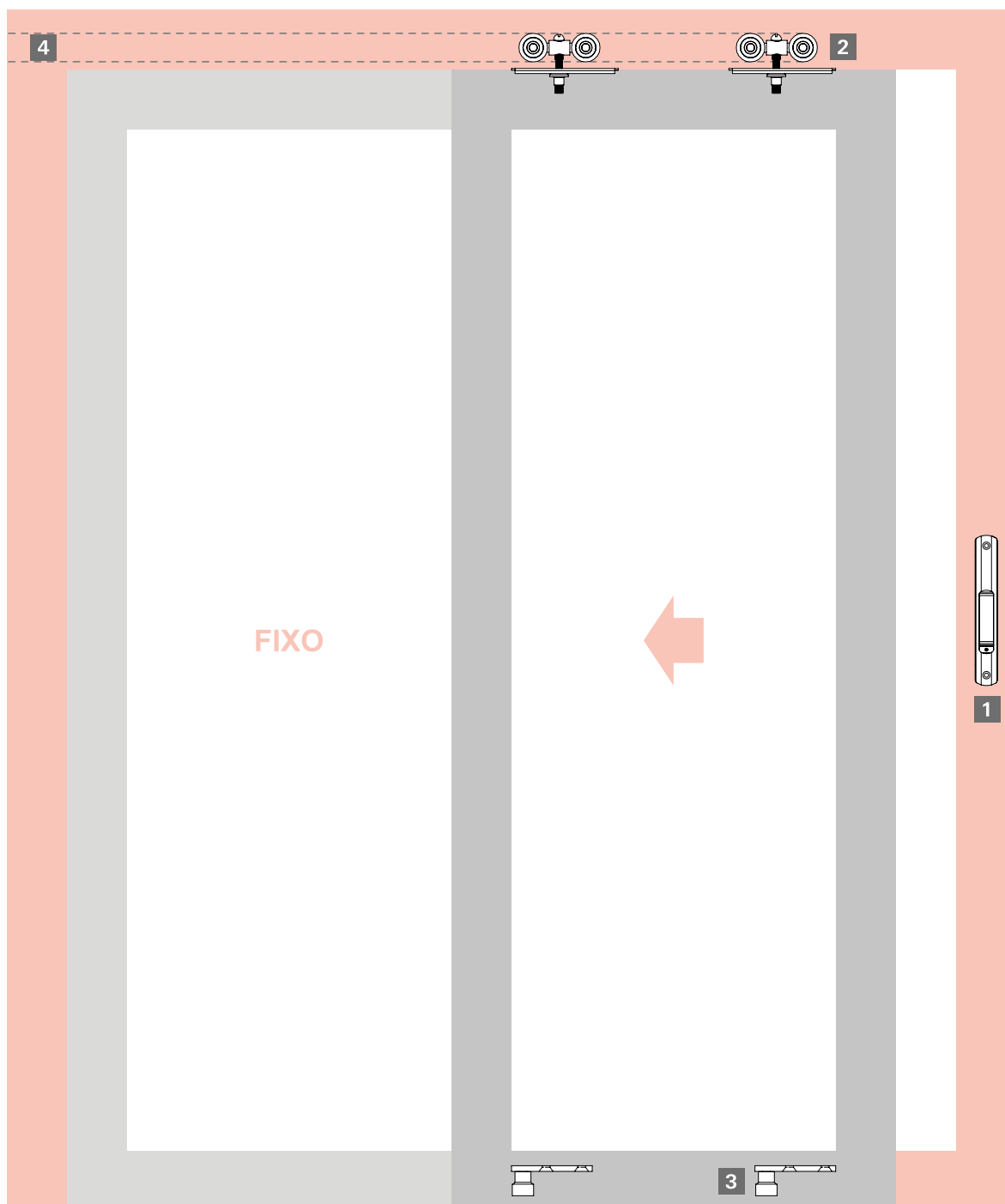

1 Fechos Concha / Conchas Cega 160/192mm

Ver Linguetas

Ver Contrafechos

2 Roldanas

3 Rolete Guia

4 Trilho

Complementos (guias, tampas, etc...)

PORTA SUSPensa - CORRER

Linha Suprema e similares

Lista do componentes

1 Fechos concha / conchas cega

160mm - com e sem fixação aparente



Com fixação aparente

Sem fixação aparente



LIN02N

CFE22N

Fechos concha

Descrição	com fixação aparente	sem fixação aparente
Manual sem chave	FEC16N	FEC16S
Manual com chave	FEC19N	FEC19S
Automático sem chave	FEC37N	FEC37S
Automático com chave	FEC38N	FEC38S

Conchas cega

Descrição	com fixação aparente	sem fixação aparente
Concha cega	CON04	CON04S

Lingueta (aço inox)

LIN02N*

Contrafecho (lateral)

CFE22N

*Obs.: vendido separadamente (embalagem com 10 peças).

1 Fechos concha / conchas cega

192mm - com e sem fixação aparente



Com fixação aparente

Sem fixação aparente

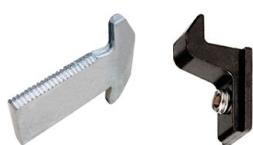

LIN03N

CFE22N

Fechos concha

Descrição	com fixação aparente	sem fixação aparente
Manual sem chave	FEC42N	FEC42S
Manual com chave	FEC44N	FEC44S
Automático sem chave	FEC43N	FEC43S
Automático com chave	FEC45N	FEC45S

Conchas cega

Descrição	com fixação aparente	sem fixação aparente
Concha cega	CON06	CON06S

Lingueta (zamak)

LIN03N*

Contrafecho (lateral)

CFE22N

*Obs.: vendido separadamente (embalagem com 10 peças).

PORTA SUSPensa - CORRER

Linha Suprema e similares

Lista do componentes

1 Fechos concha / conchas cega NYLON (com fixação aparente)

160mm - para janelas



Fecho concha nylon 160mm

Descrição	Material N°
Fecho concha manual sem chave	FEC46
Fecho concha automático sem chave	FEC47

Conchas cega

Descrição	Material N°
Concha cega	CON05

Lingueta (aço inox)

LIN02N*

Contrafecho (lateral/central)

CFE22N

*Obs.: vendido separadamente (embalagem com 10 peças).

Opcionais



Puxadores

Descrição	Material N°
Puxador 168mm	PUX11N*
Puxador 200mm	PUX12N*
Puxador 250mm	PUX14N

*Obs.: Furação compatível com fechos e conchas 160mm e 192mm.

2 Roldanas



Roldana côncava

Descrição	Carga	Material N°
Sem regulagem	45kg	ROL60

Obs.: Roldanas para trilho TRF35



Roldana côncava

Descrição	Carga	Material N°
Com rolamento blindado	80kg	RRC02

PORTA SUSPensa - CORRER

Linha Suprema e similares

Lista do componentes / Complementos

2 Roldanas



Roldana cônica

Descrição	Carga	Material Nº
Com rolamento blindado	160kg	RRC04

3 Rolete guia



Rolete guia

Descrição	Material Nº
Rolete guia para trilho de 5/8"	RGU03

Outros



Chapa de fixação

Descrição	Material Nº
Chapa de fixação	CHF06

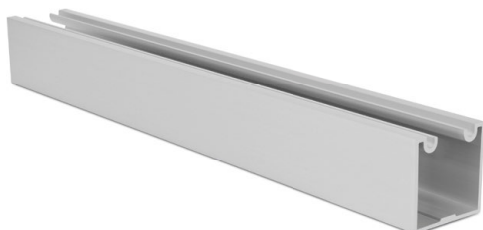

Trilho

Descrição	Material Nº
Trilho 35x35	TRF035

Especificações técnicas

Descrição	Imagem	Aplicação	Embalagem	Cor	Material Nº
Botão tapa furo			1000 peças	Preto Branco	BTF01U BTF01BU
Botão de fixação do arremate			500 peças	Preto	PRE05N012
Presilha do arremate			100 peças	Preto	PRE965FX

PORTA CAMARÃO
Linha Suprema e similares
Esquema de aplicação

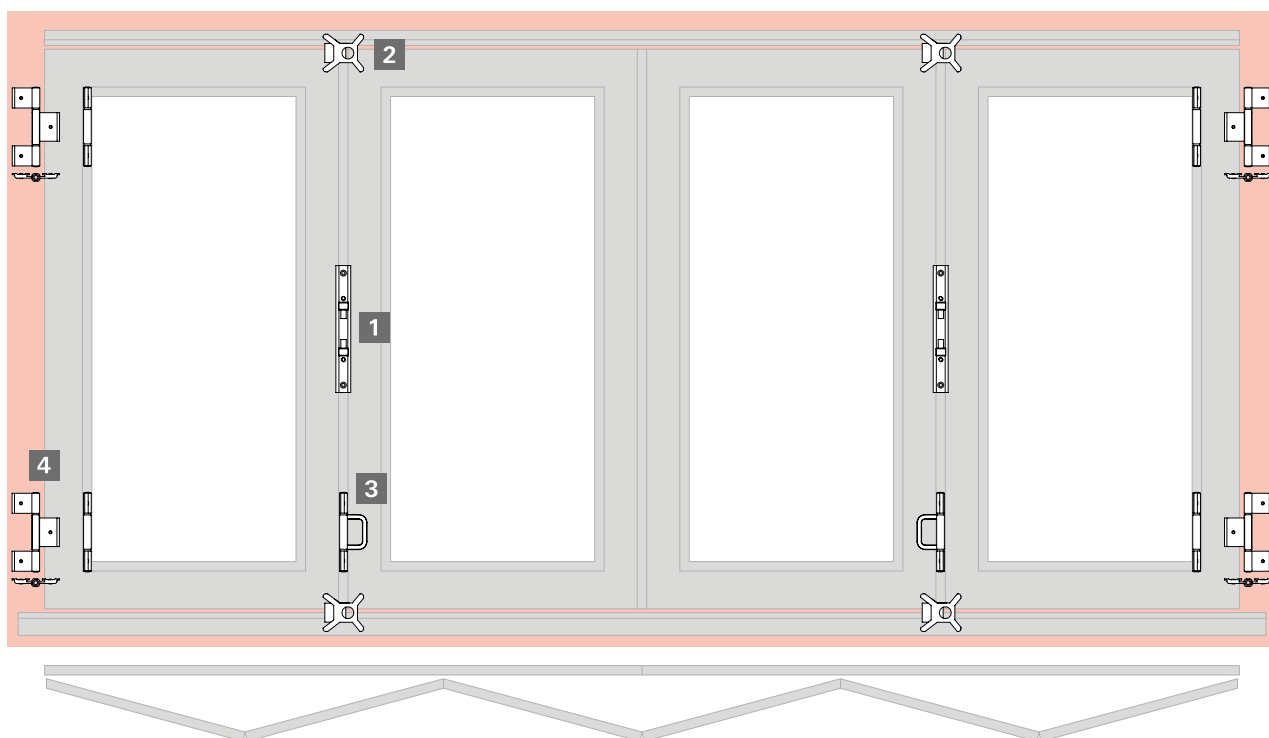

- 1 Fecho Embutir**
- 2 Guia e Ponteira**
- 3 Dobradiça com Puxador**
- 4 Dobradiça sem Puxador**

PORTA CAMARÃO
Linha Suprema e similares
Lista do componentes

1 Fecho embutir



Fecho embutir

Descrição	Material N°
Fecho camarão	FEC13

2 Guia e ponteira



Guia e ponteira

Descrição	Material N°
Guia e ponteira	GUI27

3 Dobradiças com puxador



Dobradiças simples

Descrição	Material N°
Dobradiças camarão com puxador	DOB13

4 Dobradiças sem puxador



Dobradiças simples

Descrição	Material N°
Dobradiças camarão sem puxador	DOB12

INTEGRADA

Linha Suprema e similares
Esquema de aplicação

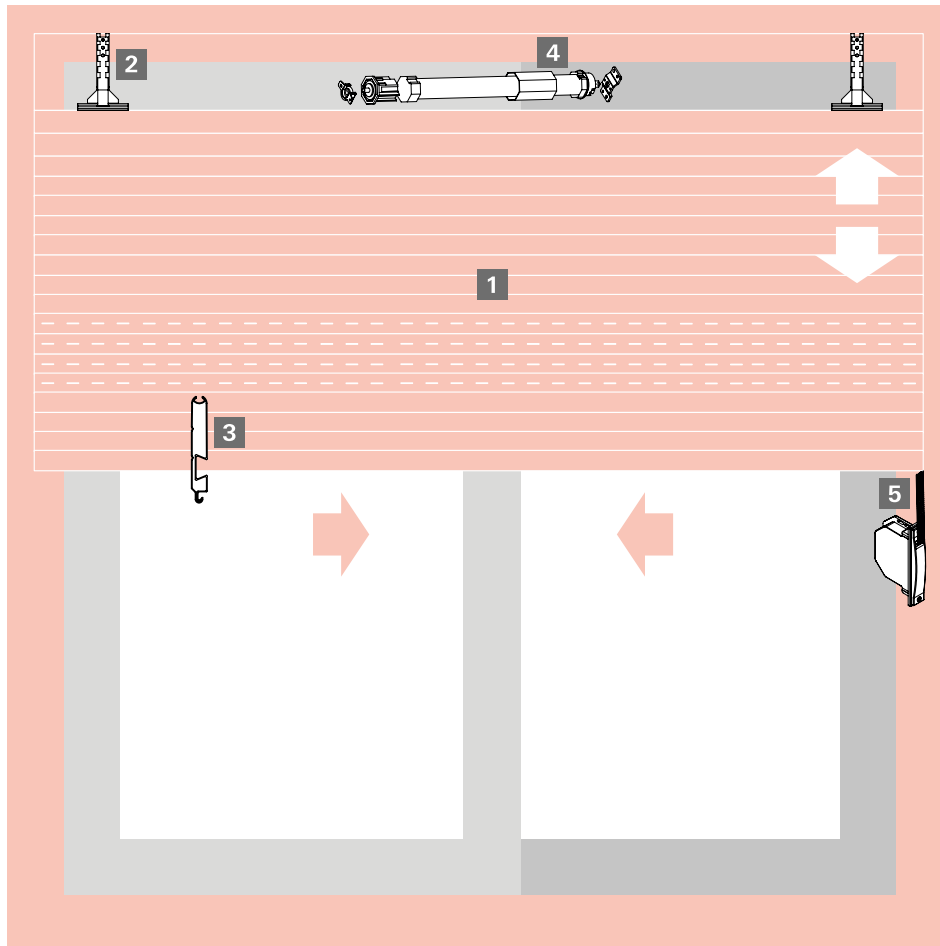

1 Palheta

2 Presilha da Esteira

3 Terminal da Esteira

4 Motor

5 Recolhedor

Complementos

INTEGRADA

Linha Suprema e similares
Lista de componentes

1 Palhetas de alumínio



Palheta cega (passo 45mm)

LFX45L

Palheta ventilada (passo 45mm)

LFX45FL

Obs.: embalagem com 40 barras de 5,80 metros.
Esteira montada e grampeada sob medida.

Acabamentos

À pronta-entrega



Com prazo de entrega estendido
(sem volume mínimo)



Com prazo de entrega estendido
(com volume mínimo)



Demais cores sob consulta.

Tampa para palheta



Tampa para palheta (alumínio)

TPP03N

2 Presilha de fixação da esteira



Presilha de fixação da esteira

PRE04NU

3 Terminal para esteira



Terminal para esteira

TPE47

INTEGRADA

Linha Suprema e similares
Lista de componentes

4 Motores



Motores 110V

Descrição	Eixo	Carga	Material N°
Com botoeira	60	35kg	MTI35110B
Com botoeira	40/60	23/33kg ¹	MTI33110B
Com controle	60	35kg	MTI35110C
Com controle	40/60	23/33kg ¹	MTI33110C

Motores 220V

Descrição	Eixo	Carga	Material N°
Com botoeira	60	35kg	MTI35220B
Com botoeira	40/60	23/33kg ¹	MTI33220B
Com controle	60	35kg	MTI35220C
Com controle	40/60	23/33kg ¹	MTI33220C

1 - Suportam até 23Kg com eixo de 60mm e 33Kg com eixo de 40mm.
2 - Código para reposição.

5 Recolhedores de embutir

Eixo 40mm - com e sem fixação aparente



Recolhedores (com fixação aparente)

Descrição	Medida	Carga	Material N°
Para janelas	800-1400	20kg	RCE01G
Para portas	1400-2300	25kg	RCE02G

Recolhedores (sem fixação aparente)

Descrição	Medida	Carga	Material N°
Para janelas	800-1400	20kg	RCE06G
Para portas	1400-2300	25kg	RCE07G

Obs.: com mancal simples.

Eixo 60mm - com e sem fixação aparente



Recolhedores (com fixação aparente)

Descrição	Medida	Carga	Material N°
Para janelas	800-1400	20kg	RCE03G
Para portas	1400-2300	25kg	RCE04G

Recolhedores (sem fixação aparente)

Descrição	Medida	Carga	Material N°
Para janelas	800-1400	20kg	RCE08G
Para portas	1400-2300	25kg	RCE09G

Obs.: com mancal simples.

INTEGRADA

Linha Suprema e similares
Lista de componentes

5a Recolhedor rebatível de sobrepor

Eixo 40mm



Recolhedor rebatível de sobrepor

Descrição	Medida	Carga	Material N°
Para janelas	800-1400	20kg	RCE05G016

Passa cinta do recolhedor



Passa cinta do recolhedor

Descrição	Material N°
Saída frontal	PCR05
Saída inferior	PCR04

Recolhedor com mancal de rolamento

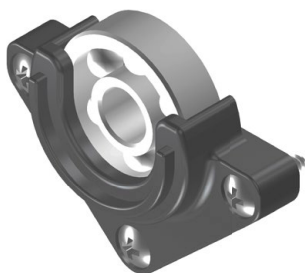

Como solicitar: **RCE01G 016 ESP0114**

RCE01G } RECOLHEDOR
016 } COR = 021 BRANCO
ESP0114 } MANCAL COM ROLAMENTO

Obs.: em caso de troca/reposição do mancal, solicitar MCR01.

Opcionais

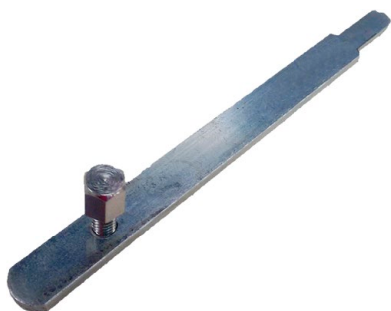

Trava lateral da esteira

Descrição	Material N°
Travalateral da esteira	TLE01L

INTEGRADA

Linha Suprema e similares

Lista de componentes / Complementos

Opcionais



Kit projetante

Descrição	Material N°
Kit braço projetante para integrada	KIT06

Especificações técnicas

Descrição	Imagem	Aplicação	Embalagem	Cor	Material N°
Limitador de abertura (Batedeira)			10 peças	Preto Branco	BAT10012 BAT10016
Guia e limitador			25 peças	Preto	GUI28012
Guia da persiana			25 peças	Preto	GUI29012
Botão de fixação do arremate			500 peças	Preto	PRE05N012
Trava do arremate			25 peças	Preto	TRA01U
Fechamento lateral (Janela)			10 peças	Preto Branco	TML10012 TML10016
Tampa lateral (Porta)			10 peças	Preto Branco	TML11012 TML11016
Tampa lateral (Janela)			2 peças	Preto Branco	TML12012 TML12016
Tampa lateral (Porta)			2 peças	Preto Branco	TML13012 TML13016



www.rotofermax.com.br

