



Soluções Roto Fermax

Sistema Hydro - Linha Nova Gold





96h
EXPRESSO
Rápido e Eficiente!



Roto Fermax 96h Express¹

Mais agilidade e rapidez! Seu pedido faturado em até 4 dias úteis.

Pensado para você!

Preocupada com a satisfação dos nossos clientes e parceiros e como prova do nosso forte compromisso, a Roto Fermax criou o serviço 96h Express.

96h Express, o que é?

Consiste na rápida e eficiente liberação de qualquer pedido¹, garantindo a disponibilidade imediata de um selecionado mix de produtos com um curto prazo de entrega.

Mais de 1.000 produtos!

Entre em contato conosco e solicite a lista completa com os produtos que fazem parte do serviço 96h Express e descubra como se beneficiar.



Não perca o seu pedido
de vista.

Portal do Cliente

Economize seu tempo.

Com o Portal do Cliente da Roto Fermax você acompanha todas as informações do seu pedido em uma única plataforma, quando e onde quiser.

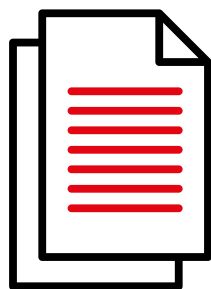

Pedidos



Boletos

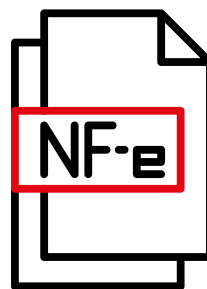

Notas Fiscais

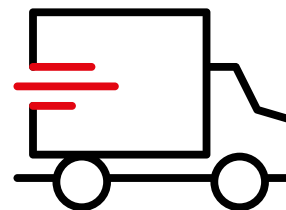

Entrega

Tudo sobre o seu pedido em um só lugar!



Todas as informações são atualizadas em tempo real, e podem ser acessadas de forma rápida e objetiva, 24 horas por dia, 7 dias por semana.

Torne o seu dia a dia muito mais prático e ganhe mais tempo para cuidar de seu negócio.

portal.rotofermax.com.br

	Correr Inline Sliding	Apresentação	5
		Esquemas de aplicação	6
		Lista de componentes	
		Correr multiponto.....	7
		Correr monoponto.....	9

	Porta Door	Apresentação	12
		Lista de componentes	
		Monoponto - abertura interna / externa.....	13
		Segunda folha.....	14

	Oscilobatente AL 540	Apresentação	15
		Diagramas de aplicação	16
	Giro AL 540	Exemplo de lista de componentes	
		T&T - Oscilobatente.....	17
		TU-ON - Giro sem transmissão de ângulo.....	18
		TU-ON - Giro com transmissão de ângulo.....	19
		T&T - Oscilobatente segunda folha.....	20
		TU-ON - Giro - segunda folha.....	21
		Lista de componentes	
		T&T - Oscilobatente.....	23
		TU-ON - Giro sem transmissão de ângulo.....	25
		TU-ON - Giro com transmissão de ângulo.....	27
T&T TU-ON - Giro e Oscilobatente segunda folha.....	29		
Acessórios e gabaritos	35		

	Persiana Integrada	Esquemas de aplicação	36
		Lista de componentes	37

Roto In-line Sliding

Componentes para janelas e portas de correr

Alto nível de conforto e otimização do espaço

As portas e janelas de correr facilitam a otimização do espaço e ao mesmo tempo oferecem conforto com roldanas que suportam cargas de 50 a 200kg o que permite vãos cada vez maiores.

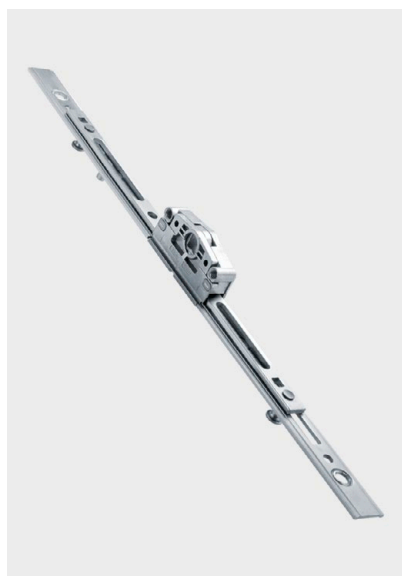

Cremona multiponto para maior segurança.

Segurança graças ao sistema de fechamento multiponto

A segurança é um fator primordial. Por essa razão, o sistema de cremona multiponto que evita o levantamento da folha proporciona a você sossego e segurança.



Pino com sistema antielevação na cremona que evita arrombamento, funcionando como uma alavanca.

Maçaneta embutida "pop-up"

São ideais para janelas onde faz-se necessário o transpasse das folhas para limpeza dos vidros. Design elegante, com ou sem cilindro, este tipo de maçaneta têm um manuseio confortável, estando disponível também em cores especiais.



Design elegante e disponibilidade de cores especiais.

A nova geração de superfícies RotoSil Nano marca padrões em toda a indústria



Um grande progresso no tratamento de superfícies.

A tecnologia de revestimento RotoSil Nano proporciona uma maior proteção de superfícies. Graças às nanopartículas, conseguimos criar uma superfície que, além de possuir uma ótima proteção anticorrosiva, tem uma capacidade única de autorreparação.

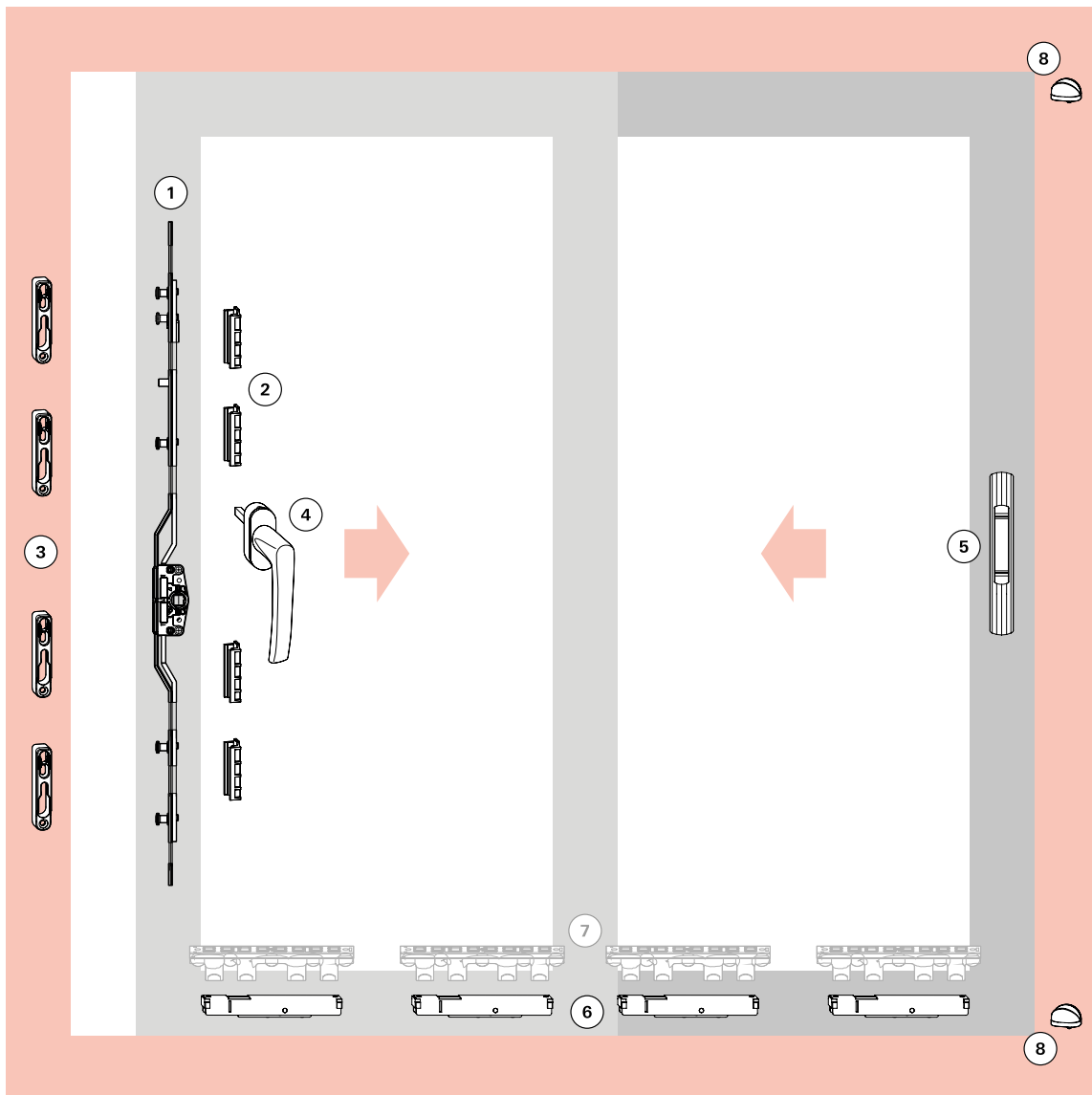
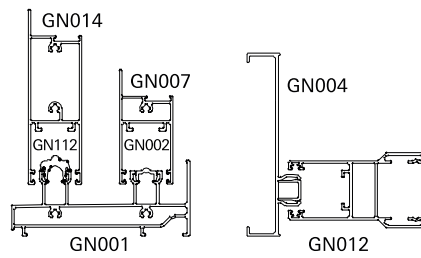

- ① **Cremona**
- ② **Calços Cremona**
- ③ **Contrafechos**
- ④ **Maçaneta**
- ⑤ **Fechos Concha / Conchas Cega 160/192mm**
 Ver Linguetas
 Ver Contrafechos
- ⑥ **Roldanas**
- ⑦ **Calços Roldana**
- ⑧ **Batedeira**



1. Cremonas

Cremonas Multiponto



1. Cremona Multiponto Agulha 7mm

Intervalo de Aplicação	Medida	Calços Cremona	Contrafechos	Material N°
400-600mm	400mm	2	2	628429
601-800mm	600mm	3	2	628430
1001-1200mm	1000mm	4	3	628432
1801-2800mm	1800mm	6	4	628434

2. Calço para Cremona

Descrição	Largura	Altura	Material N°
Pacote c/ 3 unidades	13,7mm	15mm	47841202U



3. Contrafecho

617133TU



4. Maçanetas

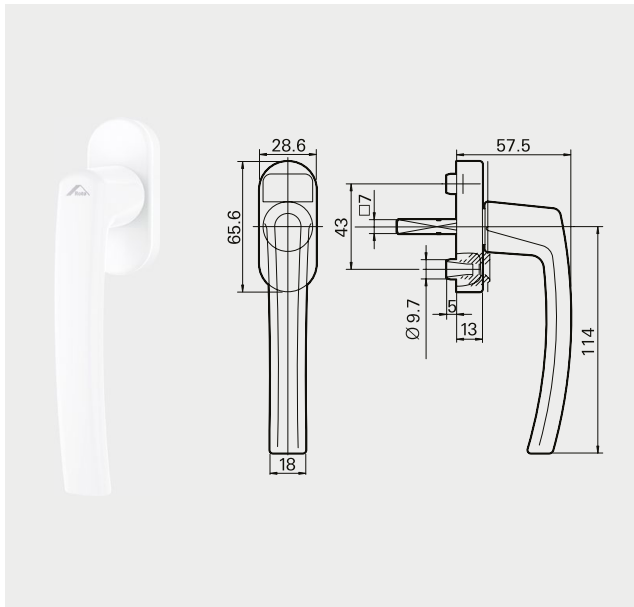

Maçaneta Roto Line sem Chave

Código	Cor	Eixo	Material Nº
R 07.2	Branco	24mm	490545
R 06.2M	Preto	24mm	794253
R 01.1	Prata	24mm	262466
R 01.3	Titan	30mm	339532



Maçaneta Roto Line com Chave

Código	Cor	Eixo	Material Nº
R 07.2	Branco	30mm	738966
R 01.3	Titan	30mm	738967
R 06.2	Preto	30mm	794358

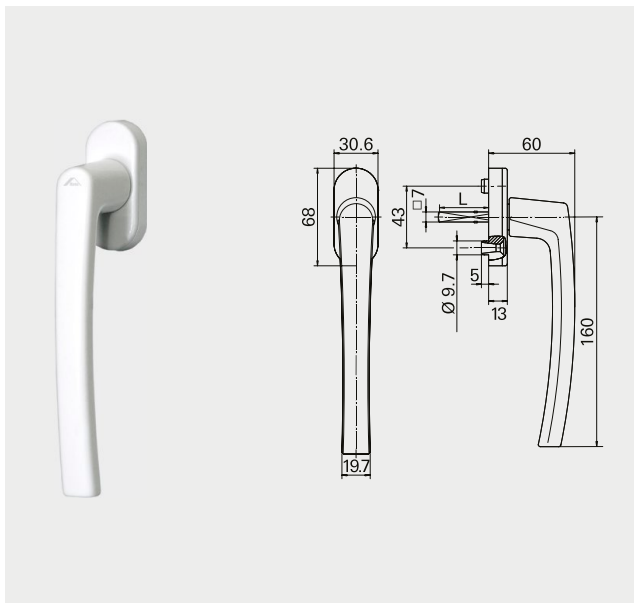

Maçaneta Patio S sem Chave

Código	Cor	Eixo	Material Nº
R 07.2	Branco	30mm	772358
R 01.3	Titan	35mm	288728
R 01.1	Prata	35mm	211598
R 06.2M	Preto	35mm	794352



5. Fechos Concha / Conchas Cega

160mm - com e sem fixação aparente



Fechos e Conchas 160mm - sem fixação aparente

Descrição	Branco	Preto
Fecho concha manual sem chave	FEC16SP021	FEC16SP022
Fecho concha manual com chave	FEC19SP021	FEC19SP022
Fecho concha automático sem chave	FEC37SP021	FEC37SP022
Fecho concha automático com chave	FEC38SP021	FEC38SP022
Concha cega	CON04SP021	CON04SP022

*Obs: não acompanha lingueta

Fechos e Conchas 160mm - com fixação aparente

Descrição	Branco	Preto
Fecho concha manual sem chave	FEC93P021	FEC93P022
Fecho concha manual com chave	FEC94P021	FEC94P022
Fecho concha automático sem chave	FEC125P021	FEC125P022
Fecho concha automático com chave	FEC126P021	FEC126P022
Concha cega	CON04P021	CON04P022

*Obs: não acompanha lingueta

5. Fechos Concha / Conchas Cega

192mm - com e sem fixação aparente



Fechos e Conchas 192mm - sem fixação aparente

Descrição	Branco	Preto
Fecho concha manual sem chave	FEC42SP021	FEC42SP022
Fecho concha manual com chave	FEC44SP021	FEC44SP022
Fecho concha automático sem chave	FEC43SP021	FEC43SP022
Fecho concha automático com chave	FEC45SP021	FEC45SP022
Concha cega	CON06SP021	CON06SP022

*Obs: não acompanha lingueta

Fechos e Conchas 192mm - com fixação aparente

Descrição	Branco	Preto
Fecho concha manual sem chave	FEC95P021	FEC95P022
Fecho concha manual com chave	FEC96P021	FEC96P022
Fecho concha automático sem chave	FEC127P021	FEC127P022
Fecho concha automático com chave	FEC128P021	FEC128P022
Concha cega	CON06P021	CON06P022

*Obs: não acompanha lingueta

Linguetas e Contrafechos

Fechos - com e sem fixação aparente

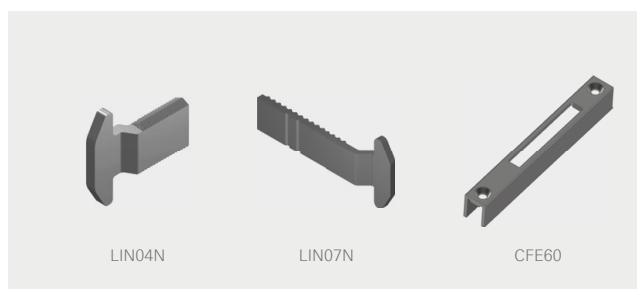

Linguetas

Descrição	Material N°
Lingueta inox para fechos de 160mm	LIN04N042*
Lingueta em zamak para fechos de 192mm	LIN07N032*

Contrafecho

Descrição	Branco	Preto
Contrafecho em alumínio	CFE60OCP021	CFE60OCP022

*Obs.: vendido separadamente (embalagem com 10 peças).

5. Fechos Concha / Conchas Cega - DUO

190mm - sem fixação aparente



Fecho Concha DUO

Descrição	Branco	Preto
Fecho concha DUO sem chave	FEC121P021	FEC121P022
Fecho concha DUO com chave	FEC122NP021	FEC122NP022

*Obs.: Solicitar lingueta separadamente.

Concha Cega DUO

Descrição	Branco	Preto
Concha Cega	CON11P021	CON11P022

Lingueta Inox Curva

LIN29

Contrafecho

Descrição	Branco	Preto
Contrafecho em alumínio	CFE60OCP021	CFE60OCP022

6. Roldanas

Simplex



Roldana Strong Simplex

Descrição	Carga	Material N°
Com rolamento blindado e regulagem	130kg	ROL124N

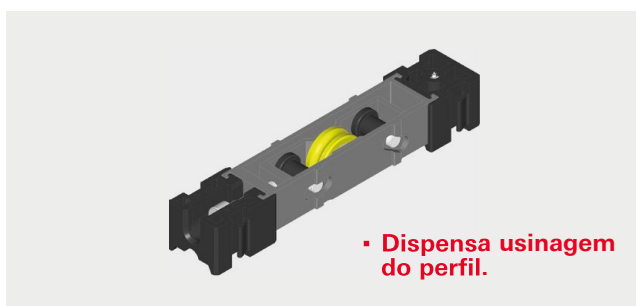

▪ Dispensa usinagem do perfil.

Roldana Strong Fit Simplex

Descrição	Carga	Material N°
Com rolamento blindado e regulagem	150kg	ROL136



Roldana Convencional Simplex

Descrição	Carga	Material N°
Com rolamento e regulagem	40kg	ROL162



6. Roldanas

Dupla



Roldana Strong Dupla

Descrição	Carga	Material N°
Com rolamento blindado e regulagem	260kg	ROL125N

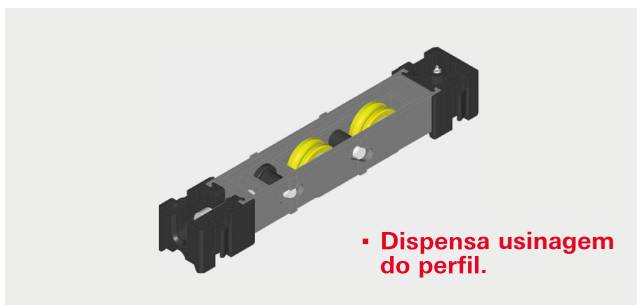

Roldana Strong Fit Dupla

Descrição	Carga	Material N°
Com rolamento blindado, regulagem e balancim	300kg	ROL161



Roldana Convencional Dupla

Descrição	Carga	Material N°
Com rolamento e regulagem	80kg	ROL163

Tandem



Roldanas Tandem - Padrão Reguláveis - Extra Planas

Descrição	Largura	Altura	Peso	Material N°
Com rolamento agulha	12,2mm	19-26mm	120kg	615951

*Obs.: Solicitar calço separadamente.

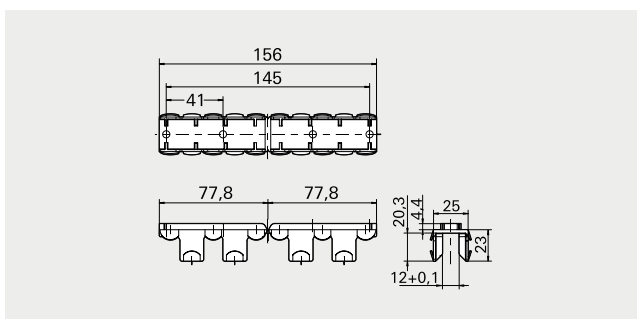

7. Calço para Roldana 615951 - 120kg

642371

8. Tope de Parada - Batedeira

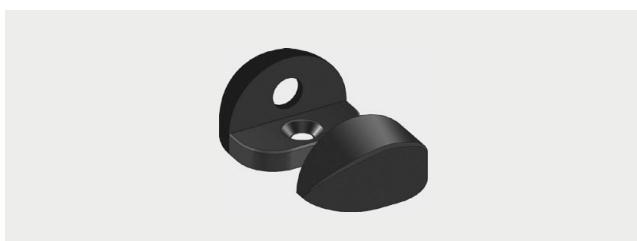

Tope de Parada - Batedeira

Cor	Material N°
Branco	317250
Preto	335555

Roto Door

Componentes para portas de giro



Argumentos convincentes

A Roto é especialista em fechaduras, dobradiças e qualquer outro componente para portas com alto nível de segurança.

Robusto, atrativo, duradouro

Com a geração de fechaduras DoorSafe 600, a Roto também proporciona uma gama completa de fechaduras multiponto para portas principais. Resistentes à corrosão, visualmente atrativas e extremamente resistentes, são ideais para portas de alumínio de padrão diferenciado.

A forte combinação

A fechadura de combinação Roto DoorSafe é sinónimo de um encaixe perfeito: uma cremona resistente e de fácil manuseio. Isto só é possível graças aos fechos e contra fechos de alta qualidade.



Portas de escape e pânico

A Roto DoorSafe agora também oferece travas confiáveis para portas de pânico (segundo a norma DIN EN 1125) e saídas de emergência (conforme a DIN EN 179).

Encaixe perfeito para suas portas!

As dobradiças da Roto garantem um encaixe perfeito, graças ao ajuste 3D a porta ficará alinhada, garantindo o bom funcionamento das portas.

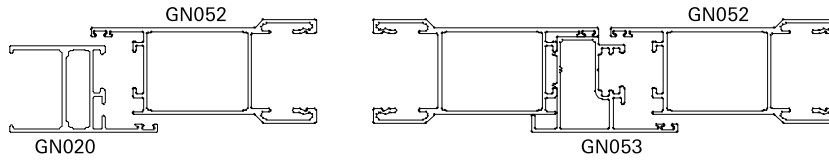

1. Dobradiça AL-540 - 90kg

Cor	Material N°
Preto	728775
Branco	728776
Prata	728773

7. Brida de Fixação Dobradiça AL-540 **728966**

2. Fechadura Broca de 35mm/92mm/22mm **451242**

3. Contratesta

Lado	Material N°
Direto	611029
Esquerdo	611028

4. Cilindro Europeu 31x31mm **640068**

5. Jogo de Maçaneta com Mola 8mm (interna/externa)

Cor	Material N°
Preto	553875
Branco	644114
Chromo	602558

5a. Jogo de Maçaneta com Espelho 8mm (interna/externa)

Cor	Material N°
Preto	553875
Branco	319954
Titan	333215

6. Jogo de Roseta (interna/externa)

Cor	Material N°
Preto	553876
Branco	644225
Chromo	602559

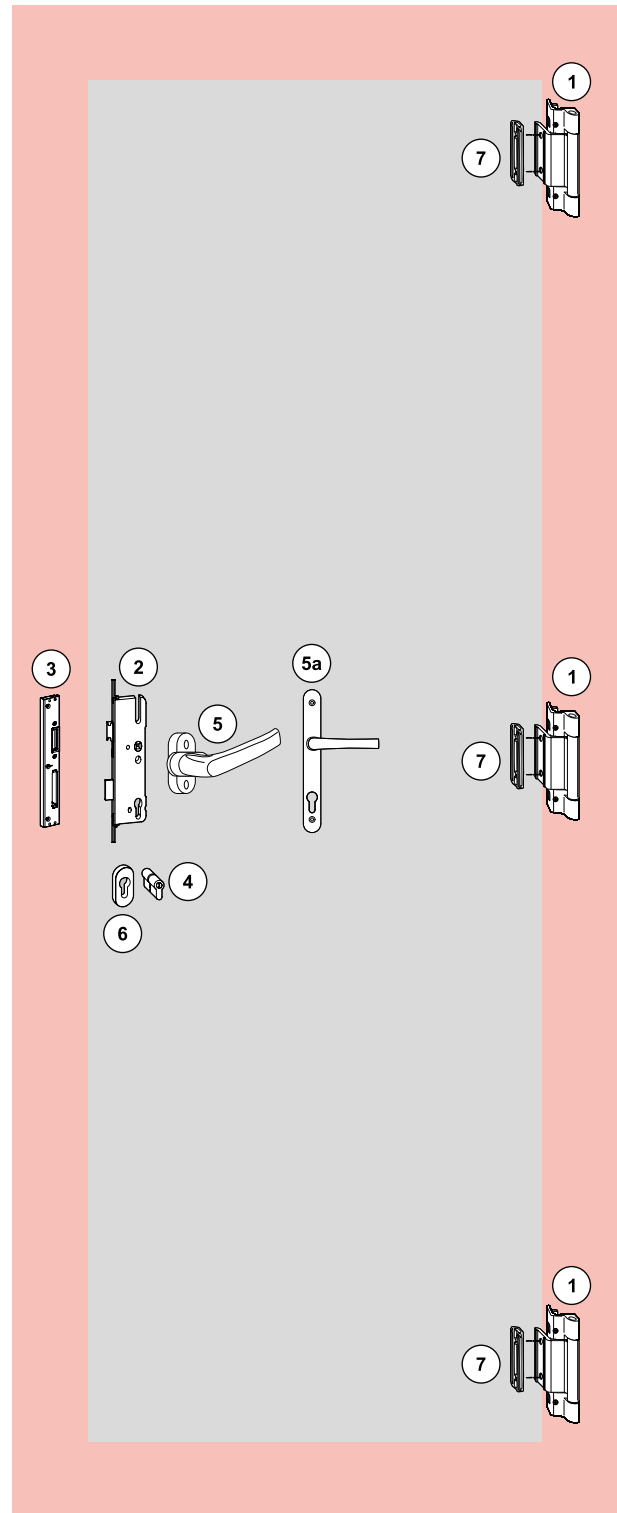

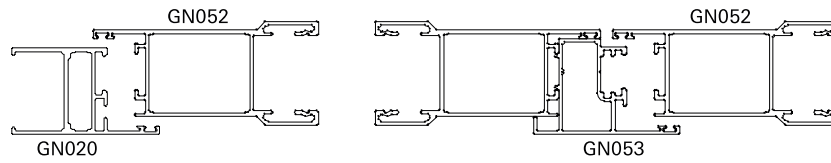

1. Dobradiça AL 540 - 90kg	
Cor	Material Nº
Preto	728775
Branco	728776
Prata	728773
7. Borda de Fixação Dobradiça AL 540	
	728966
21. Kit Passador e Contrafecho AL 540	
	728960

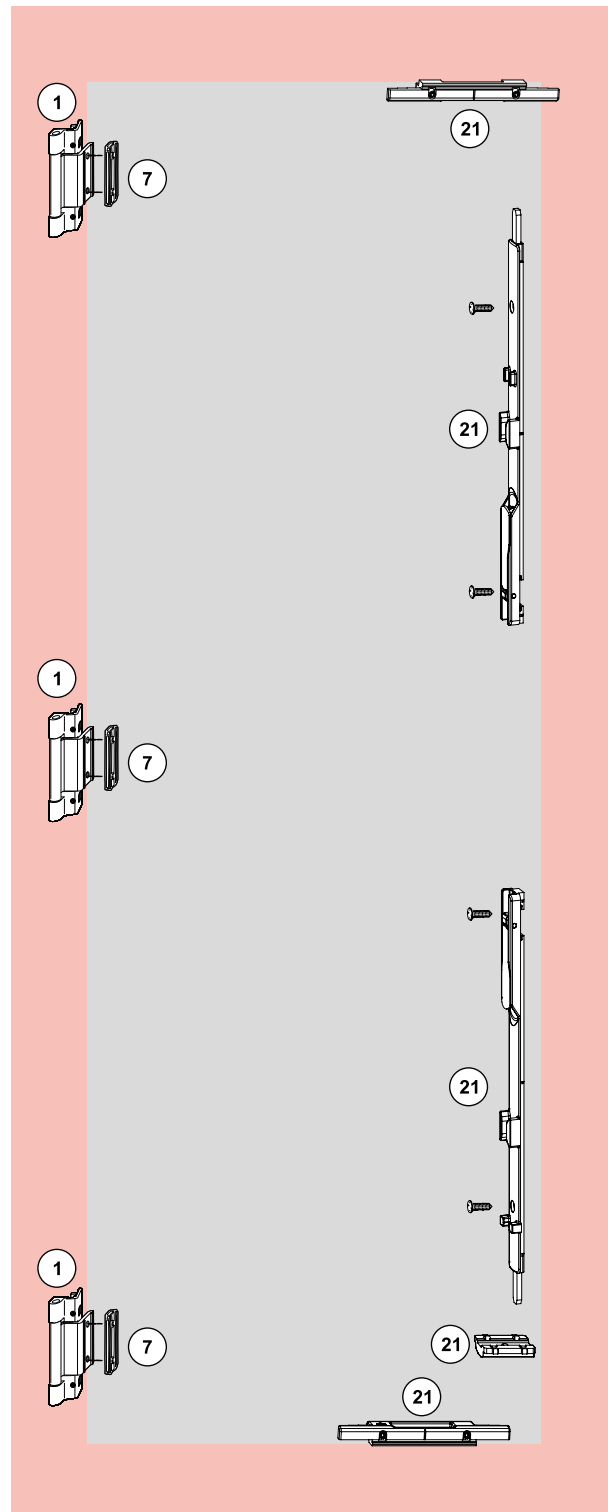



Oscilobatente AL 540

Perfeito para todos os tipos de abertura e formas de janela

O Roto AluVision AL 540 é o modelo padrão de qualidade. Sempre que se precise de máxima segurança, facilidade de "operação" e durabilidade, o AL 540 é a primeira opção. Para quase todas as formas imagináveis de janelas, tamanhos e tipos de abertura. Cada versão de ferragens é possível usar para oscilobatente, tombar, e giro, com caixilhos de até 130kg. É possível até mesmo fazer uma atualização TurnOnly (apenas giro) para folhas de até 300kg.

Tecnologia com segurança máxima

Como pioneira das tecnologias inovadoras de abertura de janelas, a Roto estabelece padrões muito elevados, também no domínio da segurança. Bloqueios de alta qualidade contra elevação de folha até RC3, em conformidade com a norma EN 1627-1630. A Roto oferece também a maçaneta de segurança apropriada.

Dobradiça para folhas pesadas

Os projetos especiais exigem com grande frequência a utilização de folhas grandes e pesadas. Isso não é um problema para a Roto AluVision AL 540. Aqui você encontrará a solução Turn-Only (apenas giro) para folhas de até 300kg, Tilt&Turn (Oscilobatente) para folhas de até 200kg.

Isto é único no mercado

Nosso sistema de ferragens não só oferece solução para grandes superfícies envidraçadas, como também para o uso de vidro de segurança com peso elevado.



Reduz o tempo de instalação e as despesas com tiras de fixação pré-montadas.

Resumo das vantagens:

- Estética atraente com os rolamentos alinhados com a folha, sem parafusos visíveis;
- Extensa linha de acessórios disponíveis, tais como travas de segurança ou limitadores de abertura;
- Economia de tempo graças a tiras pré-montadas de suporte de fixação;
- Menos componentes devido a pinos de rolamento e de retenção pré-montados;
- Para folhas de até 300kg.

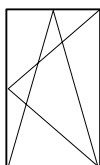

Oscilobatente - 90 kg

AluVision T 540-10

■ **Limites de dimensão da folha**

SW Largura da folha.....405-1600 mm
SH Altura da folha.....520-2400 mm
S.kg Peso da folha.....máx. 90 kg

A informação do diagrama refere-se ao peso do vidro em kg /m².

 = Intervalo de aplicação não permitido.

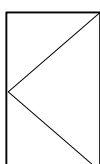
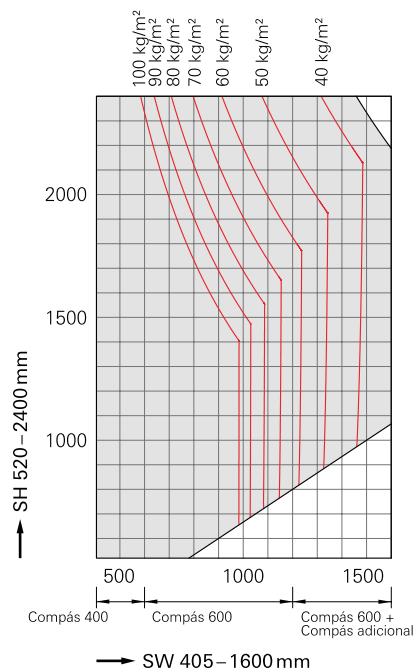

Giro 90 kg

TU-ON

■ **Limites de dimensão da folha**

SW Largura da folha.....405-1600 mm
SH Altura da folha.....520-2400 mm
S.kg Peso da folha.....máx. 90 kg

A informação do diagrama refere-se ao peso do vidro em kg /m².

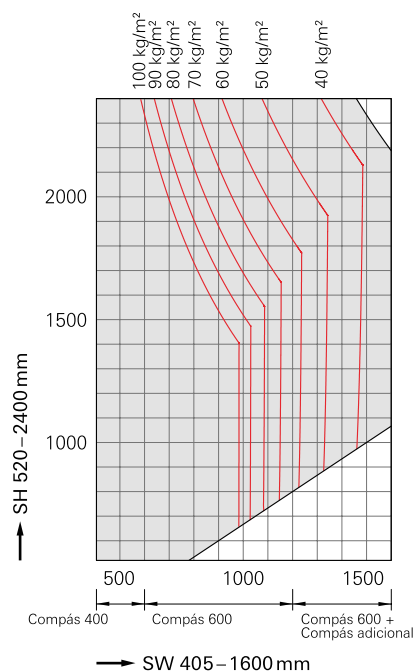



Exemplo: AL-540 - Preto

Observação: Para cores diferentes, modificar a referência das dobradiças e das maçanetas pela da cor desejada.

	SW: 405-600mm			SW: 601-1300mm			SW: 1301-1600mm		
	Qtde.	Descrição	Material N°	Qtde.	Descrição	Material N°	Qtde.	Descrição	Material N°
SH: 520-1200mm	1	Braço 400	728785	1	Braço 600	728786	1	Braço 600	728786
	1	Componentes de fecho	728804	1	Componentes de fecho	728804	1	Componentes de fecho	728804
	1	Mecanismo	378338	1	Mecanismo	378338	1	Mecanismo	378338
	1	Maçaneta Roto Line	794253PU	1	Maçaneta Roto Line	794253PU	1	Maçaneta Roto Line	794253PU
	1	Jogo de dobradiças	728794	1	Jogo de dobradiças	728794	1	Jogo de dobradiças	728794
							1	Segundo braço	728806
						1	Comp. de fecho vert/hor	728842	
SH: 1201-1800mm	SW: 405-600mm			SW: 601-1300mm			SW: 1301-1600mm		
	Qtde.	Descrição	Material N°	Qtde.	Descrição	Material N°	Qtde.	Descrição	Material N°
	1	Braço 400	728785	1	Braço 600	728786	1	Braço 600	728786
	1	Componentes de fecho	728804	1	Componentes de fecho	728804	1	Componentes de fecho	728804
	1	Mecanismo	378338	1	Mecanismo	378338	1	Mecanismo	378338
	1	Maçaneta Roto Line	794253PU	1	Maçaneta Roto Line	794253PU	1	Maçaneta Roto Line	794253PU
1	Jogo de dobradiças	728794	1	Jogo de dobradiças	728794	1	Jogo de dobradiças	728794	
1	Comp. de fecho vert/hor	728842	1	Comp. de fecho vert/hor	728842	1	Segundo braço	728806	
2	Comp. de fecho vert/hor	728842	1	Comp. de fecho vert/hor	728842	2	Comp. de fecho vert/hor	728842	
SH: 1801-2400mm	SW: 405-600mm			SW: 601-1300mm			SW: 1301-1600mm		
	Qtde.	Descrição	Material N°	Qtde.	Descrição	Material N°	Qtde.	Descrição	Material N°
	1	Braço 400	728785	1	Braço 600	728786	1	Braço 600	728786
	1	Componentes de fecho	728804	1	Componentes de fecho	728804	1	Componentes de fecho	728804
	1	Mecanismo	378338	1	Mecanismo	378338	1	Mecanismo	378338
	1	Maçaneta Roto Line	794253PU	1	Maçaneta Roto Line	794253PU	1	Maçaneta Roto Line	794253PU
1	Jogo de dobradiças	728794	1	Jogo de dobradiças	728794	1	Jogo de dobradiças	728794	
1	Comp. de fecho vert/hor	728842	1	Comp. de fecho vert/hor	728842	1	Segundo braço	728806	
2	Ponto de trava	334671	2	Ponto de trava	334671	2	Comp. de fecho vert/hor	728842	
2	Contrafecho	728918	2	Contrafecho	728918	2	Ponto de trava	334671	
						2	Contrafecho	728918	
SH: 520-1200mm	SW: 405-600mm			SW: 601-1300mm			SW: 1301-1600mm		
SH: 1201-1800mm	SW: 405-600mm			SW: 601-1300mm			SW: 1301-1600mm		
SH: 1801-2400mm	SW: 405-600mm			SW: 601-1300mm			SW: 1301-1600mm		

Exemplo: AL-540 - Preto

Observação: Para cores diferentes, modificar a referência das dobradiças e das maçanetas pela da cor desejada.

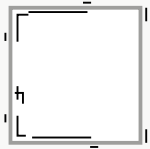
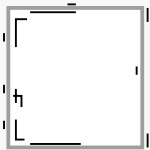
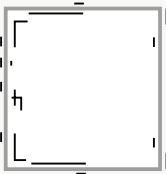
SW: 405-1600mm		
Qtde.	Descrição	Material N°
1	Componentes de fecho	728756
1	Maçaneta Roto Line	794253PU
2	Dobradiça	728775
2	Placa de fixação	728966
1	Mecanismo	378338
2	Ângulo de transmissão	331013
SW: 405-1600mm		
Qtde.	Descrição	Material N°
1	Componentes de fecho	728756
1	Maçaneta Roto Line	794253PU
2	Dobradiça	728775
2	Placa de fixação	728966
1	Mecanismo	378338
2	Ângulo de transmissão	331013
1	Ponto de trava	334671
1	Contrafecho	728918
SW: 405-1600mm		
Qtde.	Descrição	Material N°
1	Componentes de fecho	728756
1	Maçaneta Roto Line	794253PU
4	Dobradiça	728775
4	Placa de fixação	728966
1	Mecanismo	378338
2	Ângulo de transmissão	331013
2	Ponto de trava	334671
2	Contrafecho	728918
SW: 405-1600mm		
		
		
		



Exemplo: AL-540 - Preto

Observação: Para cores diferentes, modificar a referência das dobradiças e das maçanetas pela da cor desejada.

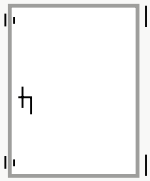
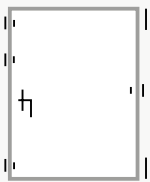
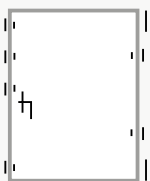
SW: 405-1300mm		
Qtde.	Descrição	Material N°
1	Componentes de fecho	728743
1	Maçaneta Roto Line	794253PU
2	Dobradiça	728775
2	Placa de fixação	728966
1	Mecanismo	378338
1	Calço de apoio	212008
SH: 520-1200mm		
Qtde.	Descrição	Material N°
1	Componentes de fecho	728743
1	Maçaneta Roto Line	794253PU
2	Dobradiça	728775
2	Placa de fixação	728966
1	Mecanismo	378338
1	Ponto de trava	334671
1	Contrafecho	728918
1	Calço de apoio	212008
SH: 1201-1800mm		
Qtde.	Descrição	Material N°
1	Componentes de fecho	728743
1	Maçaneta Roto Line	794253PU
4	Dobradiça	728775
4	Placa de fixação	728966
1	Mecanismo	378338
1	Calço de apoio	212008
2	Ponto de trava	334671
2	Contrafecho	728918
SH: 1801-2400mm		
SW: 405-1300mm		
SH: 500-1200mm		
SH: 1201-1800mm		
SH: 1801-2400mm		

Exemplo: AL-540-10 Preto

Observação: Para cores diferentes, modificar a referência das dobradiças e das maçanetas pela da cor desejada.

		SW: 405-600mm			SW: 601-1300mm			
		Qtde.	Descrição	Material N°	Qtde.	Descrição	Material N°	
SH: 520-1200mm		1	Braço 400	728785		1	Braço 600	728786
		1	Componentes de fecho	728804		1	Componentes de fecho	728804
		1	Mecanismo	378338		1	Mecanismo	378338
		1	Maçaneta Roto Line	794253P022		1	Maçaneta Roto Line	794253P022
		1	Jogo de dobradiças	728794		1	Jogo de dobradiças	728794
		2	Dobradiça	728775		2	Dobradiça	728775
		2	Placa de fixação	728966		2	Placa de fixação	728966
		1	Fecho passador 2ª folha	728960		1	Fecho passador 2ª folha	728960
		SW: 405-600mm			SW: 601-1300mm			
		Qtde.	Descrição	Material N°	Qtde.	Descrição	Material N°	
SH: 1201-1800mm		1	Braço 400	728785		1	Braço 600	728786
		1	Componentes de fecho	728804		1	Componentes de fecho	728804
		1	Mecanismo	378338		1	Mecanismo	378338
		1	Maçaneta Roto Line	794253P022		1	Maçaneta Roto Line	794253P022
		1	Jogo de dobradiças	728794		1	Jogo de dobradiças	728794
		1	Comp. de fecho vert/hor	728842		1	Comp. de Fecho vert/hor	728842
		2	Dobradiça	728775		2	Dobradiça	728775
		2	Placa de fixação	728966		2	Placa de fixação	728966
		1	Fecho passador 2ª folha	728960		1	Fecho passador 2ª folha	728960
		1	Fecho interm. (marco)	212768		1	Fecho interm. (marco)	212768
	1	Fecho interm. (folha)	212770	1	Fecho interm. (folha)	212770		
		SW: 405-600mm			SW: 601-1300mm			
		Qtde.	Descrição	Material N°	Qtde.	Descrição	Material N°	
SH: 1801-2400mm		1	Braço 400	728785		1	Braço 600	728786
		1	Componentes de fecho	728804		1	Componentes de fecho	728804
		1	Mecanismo	378338		1	Mecanismo	378338
		1	Maçaneta Roto Line	794253P022		1	Maçaneta Roto Line	794253P022
		1	Jogo de dobradiças	728794		1	Jogo de dobradiças	728794
		1	Comp. de fecho vert/hor	728842		1	Comp. de Fecho vert/hor	728842
		2	Ponto de trava	334671		2	Ponto de trava	334671
		2	Contrafecho	728918		2	Contrafecho	728918
		2	Dobradiça	728775		2	Dobradiça	728775
		2	Placa de fixação	728966		2	Placa de fixação	728966
		1	Fecho passador 2ª folha	728960		1	Fecho passador 2ª folha	728960
		2	Fecho interm. (marco)	212768		2	Fecho interm. (marco)	212768
		2	Fecho interm. (folha)	212770		2	Fecho interm. (folha)	212770

**Exemplo: AL-540-10 Preto**

Observação: Para cores diferentes, modificar a referência das dobradiças e das maçanetas pela da cor desejada.

SW: 405-600mm				SW: 601-1300mm			
SH: 520-1200mm	Qtde.	Descrição	Material N°		Qtde.	Descrição	Material N°
	1	Componentes de fecho	728756		1	Componentes de fecho	728756
	1	Maçaneta Roto Line	795253P022		1	Maçaneta Roto Line	795253P022
	4	Dobradiça	728775		4	Dobradiça	728775
	4	Placa de fixação	728966		4	Placa de fixação	728966
	1	Mecanismo	378338		1	Mecanismo	378338
1	Fecho passador 2ª folha	728960		1	Fecho passador 2ª folha	728960	
				2	Ângulo de transmissão	331013	
SW: 405-600mm				SW: 601-1300mm			
SH: 1201-1800mm	Qtde.	Descrição	Material N°		Qtde.	Descrição	Material N°
	1	Componentes de fecho	728756		1	Componentes de fecho	728756
	1	Maçaneta Roto Line	795253P022		1	Maçaneta Roto Line	795253P022
	4	Dobradiça	728775		2	Dobradiça	728775
	4	Placa de fixação	728966		2	Placa de fixação	728966
	1	Mecanismo	378338		1	Mecanismo	378338
	1	Ponto de trava	334671		1	Ponto de trava	334671
	1	Contrafecho	728918		1	Contrafecho	728918
1	Fecho passador 2ª folha	728960	1	Fecho passador 2ª folha	728960		
				2	Ângulo de transmissão	331013	
SW: 405-600mm				SW: 601-1300mm			
SH: 1801-2400mm	Qtde.	Descrição	Material N°		Qtde.	Descrição	Material N°
	1	Componentes de fecho	728756		1	Componentes de fecho	728756
	1	Maçaneta Roto Line	795253P022		1	Maçaneta Roto Line	795253P022
	8	Dobradiça	728775		8	Dobradiça	728775
	8	Placa de fixação	728966		8	Placa de fixação	728966
	1	Mecanismo	378338		1	Mecanismo	378338
	2	Ponto de trava	334671		2	Ponto de trava	334671
	2	Contrafecho	728918		2	Contrafecho	728918
1	Fecho passador 2ª folha	728960	1	Fecho passador 2ª folha	728960		
				2	Ângulo de transmissão	331013	

Exemplo: AL-540 - Preto

Observação: Para cores diferentes, modificar a referência das dobradiças e das maçanetas pela da cor desejada.

SW: 405-1300mm				SW: 405-1300mm			
Qtde.	Descrição	Material N°		Qtde.	Descrição	Material N°	
SH: 520-1200mm	1	Componentes de fecho		1	Componentes de fecho	728743	
	1	Maçaneta Roto Line		794253PU	1	Maçaneta Roto Line	794253PU
	4	Dobradiça		728775	4	Dobradiça	728775
	4	Placa de fixação		728966	4	Placa de fixação	728966
	1	Mecanismo		378338	1	Mecanismo	378338
	1	Calço de apoio		212008	1	Calço de apoio	212008
	1	Fecho passador 2ª folha		728960	1	Fecho passador 2ª folha	728960
SW: 405-1300mm				SW: 405-1300mm			
Qtde.	Descrição	Material N°		Qtde.	Descrição	Material N°	
SH: 1201-1800mm	1	Componentes de fecho		1	Componentes de fecho	728743	
	1	Maçaneta Roto Line		794253PU	1	Maçaneta Roto Line	794253PU
	4	Dobradiça		728775	4	Dobradiça	728775
	4	Placa de fixação		728966	4	Placa de fixação	728966
	1	Mecanismo		378338	1	Mecanismo	378338
	2	Fecho interm. (marco)		212768	2	Fecho interm. (marco)	212768
	2	Fecho interm. (folha)		212770	2	Fecho interm. (folha)	212770
	1	Ponto de trava		334671	1	Ponto de trava	334671
	1	Contrafecho		728918	1	Contrafecho	728918
	1	Calço de apoio		212008	1	Calço de apoio	212008
	1	Fecho passador 2ª folha		728960	1	Fecho passador 2ª folha	728960
SW: 405-1300mm				SW: 405-1300mm			
Qtde.	Descrição	Material N°		Qtde.	Descrição	Material N°	
SH: 1801-2400mm	1	Componentes de fecho		1	Componentes de fecho	728743	
	1	Maçaneta Roto Line		794253PU	1	Maçaneta Roto Line	794253PU
	8	Dobradiça		728775	8	Dobradiça	728775
	8	Placa de fixação		728966	8	Placa de fixação	728966
	1	Mecanismo		378338	1	Mecanismo	378338
	1	Calço de apoio		212008	1	Calço de apoio	212008
	2	Ponto de trava		334671	2	Ponto de trava	334671
	2	Contrafecho		728918	2	Contrafecho	728918
	1	Fecho passador 2ª folha		728960	1	Fecho passador 2ª folha	728960

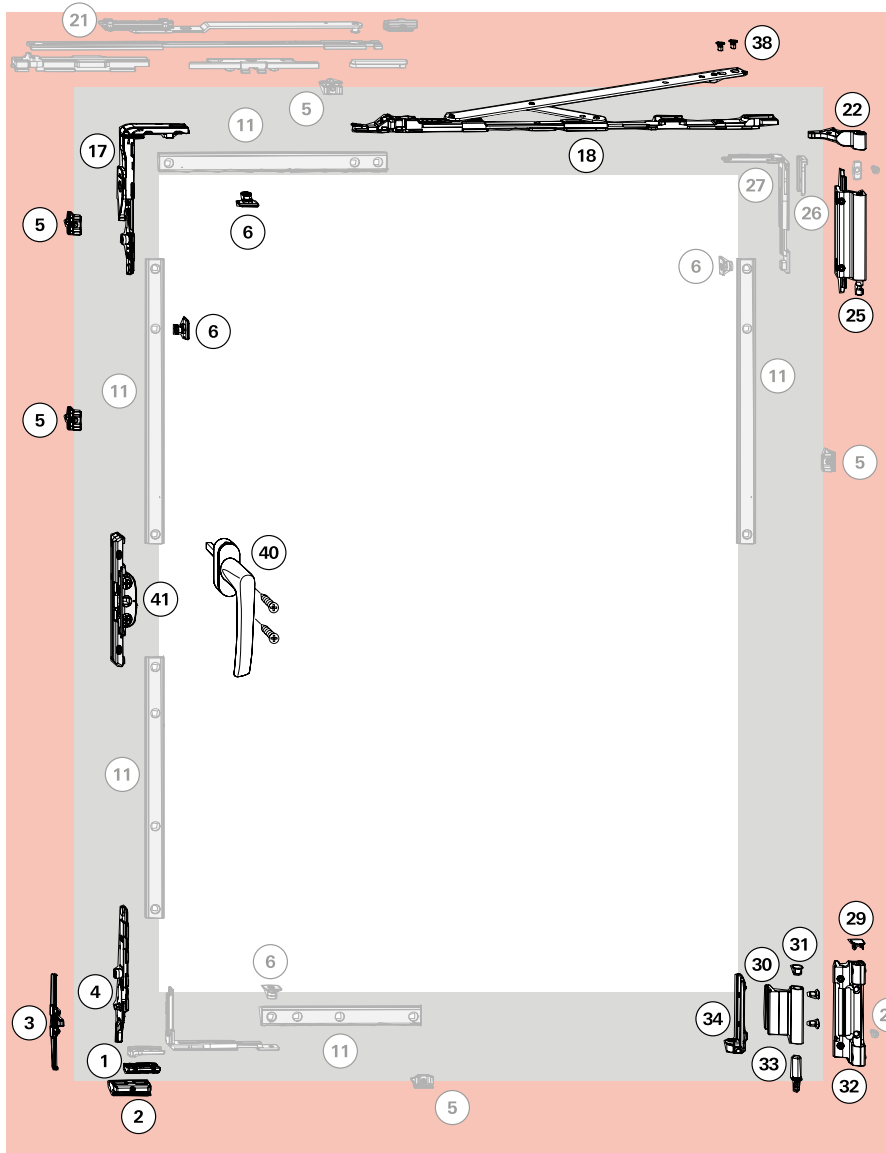
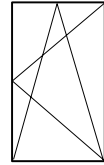
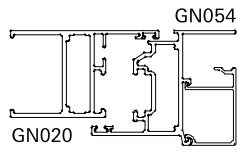
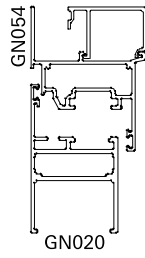

■ Intervalo de aplicação

SW	Largura da folha.....	405-1400 mm
SH	Altura da folha.....	520-2250 mm
S.kg	Peso da folha.....	max. 90 kg

18. Braço Oscilobatente

Descrição	Material Nº
Braço 400mm	728785
Braço 600mm	728786

Componentes de Fecho 728804

Posição	Descrição
1	Calço de apoio
4	Fecho
2	Contrafecho de inclinação
3	Seguro anti-alavanca
5	Contrafecho
17	Ângulo de transmissão com dispositivo de bloqueio

40. Maçaneta Roto Line Standard

Cor	Eixo	Material Nº
Preto R06.2M	24mm	794253PU
Branco RAL9003	24mm	318104P021E24
Prata R01.1	24mm	262466PU

41. Mecanismo Maçaneta 378338

Jogo de Dobradiças OB Preto 728794

Posição	Descrição
33	Dobradiça angular
28	Dobradiça pivot
22	Dobradiça do braço
25	Suporte do braço

Jogo de Dobradiças OB Branco 644246

Posição	Descrição
33	Dobradiça angular
28	Dobradiça pivot
22	Dobradiça do braço
25	Suporte do braço

Jogo de Dobradiças OB Prata 728792

Posição	Descrição
33	Dobradiça angular
28	Dobradiça pivot
22	Dobradiça do braço
25	Suporte do braço

Conjunto de Acessórios Inclusos no Jogo de Dobradiças

Posição	Descrição
34	Suporte de fixação
31	Tampa e dobradiça angular
30	Parafuso M5x9
28	Parafuso M5x8
29	Tampa da dobradiça
32	Pivot angular

11. Barra de Comando

Tamanho	Material Nº
Barra com 2 metros	B3346652006
Barra com 3 metros	B3346653006
Barra com 6 metros	B3346656006

* Dependendo do Tamanho SW>1301, SH>1201

Componentes de Fecho 728842

Posição	Descrição
27	Ângulo de transmissão
26	Garfo de fixação
5	Contrafecho
6	Ponto de trava

21. Segundo Braço SW>1301 728806

5. Contrafecho 728918

6. Ponto de Trava 334671

*Obs.: Para casos onde SW>1301 ou SH>1201 adicionar 1 contrafecho e 1 ponto de trava; Para casos onde SW>1301 e SH>1201 adicionar 2 contrafechos e 2 pontos de trava.

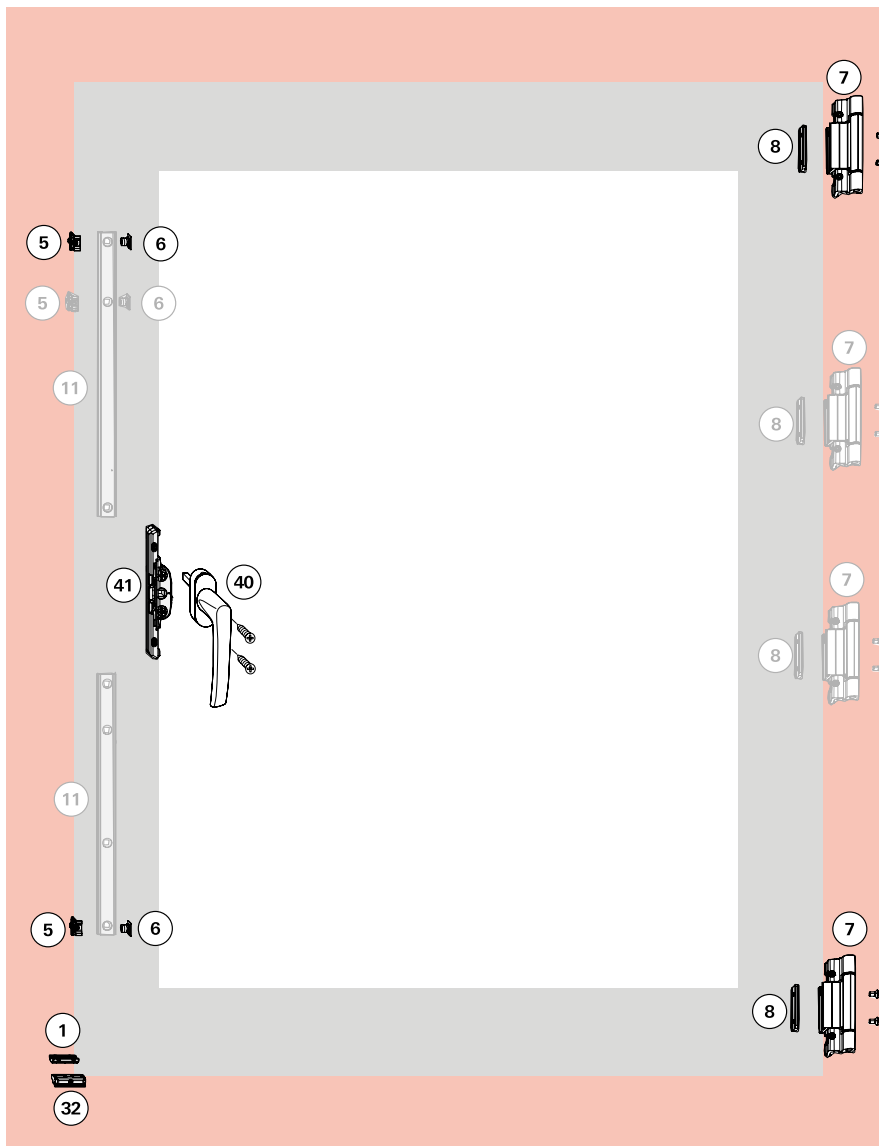
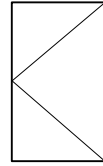
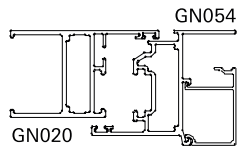
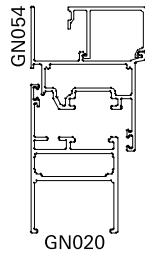

■ Intervalo de aplicação

SW	Largura da folha.....	405-1400 mm
SH	Altura da folha.....	520-2250 mm
S.kg	Peso da folha.....	max. 90 kg

Componentes de Fecho 728756

Posição	Descrição
32	Trinco marco
6	Ponto de trava
5	Contrafecho
1	Calço de apoio

40. Maçaneta Roto Line Standard

Cor	Eixo	Material N°
Preto R06.2M	24mm	794253PU
Branco RAL9003	24mm	318104P021E24
Prata R01.1	24mm	262466PU

41. Mecanismo Maçaneta 378338

7. Dobradiças

Cor	Unidades p/ folha	Material N°
Preto R06.2M	2	728775
Branco RAL9003	2	728776
Prata R01.1	2	728773

8. Placa de Fixação

Unidades p/ folha	Material N°
2	728966

11. Barra de Comando

Tamanho	Material N°
Barra com 2 metros	B3346652006
Barra com 3 metros	B3346653006
Barra com 6 metros	B3346656006

Dependendo do Tamanho SW>1200

Pontos de Fecho

Posição	Descrição	Material N°
5	Contrafecho	728918
6	Ponto de trava	334671

7. Dobradiças SH>1801 (adicionar 2 unidades)

Cor	Material N°
Preto R06.2M	728775
Branco RAL9003	728776
Prata R01.5	728773

8. Placa de Fixação SH>1801 (adicionar 1 unidade) 728966

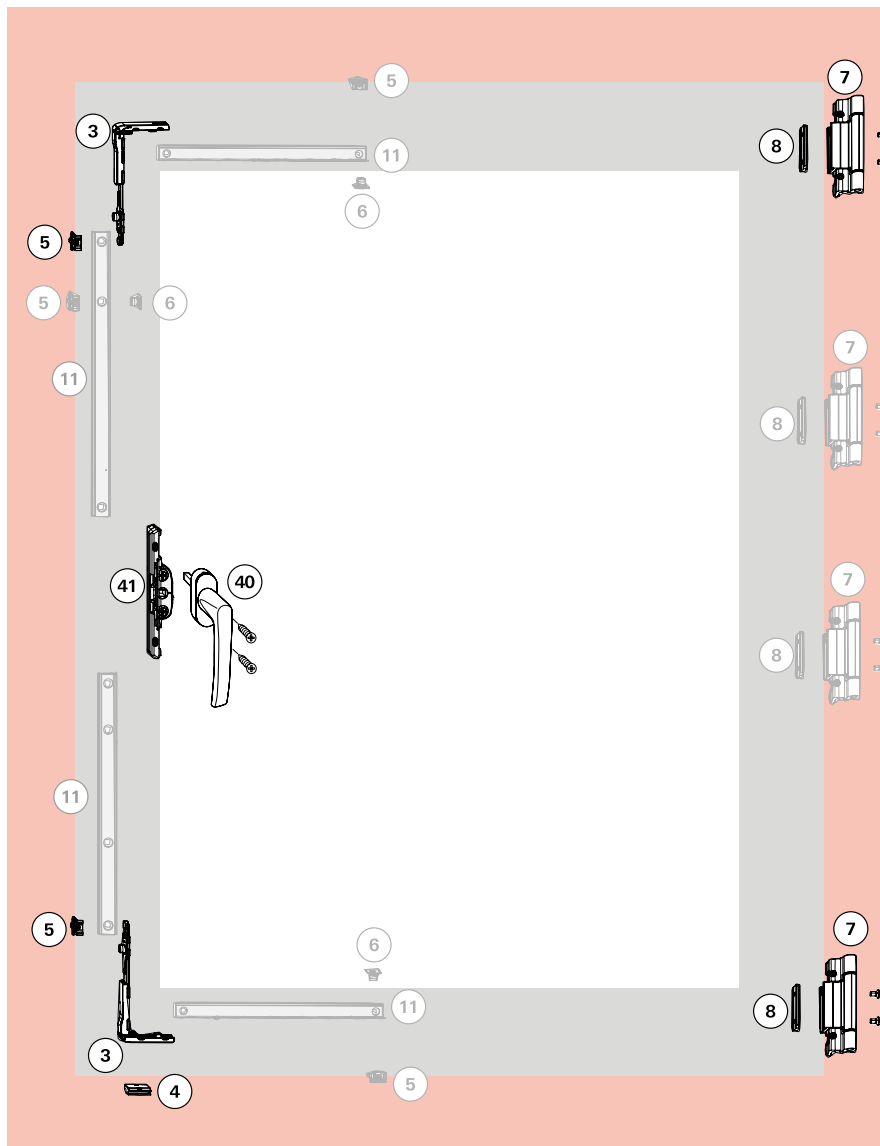
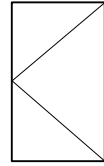
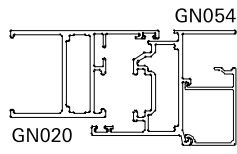
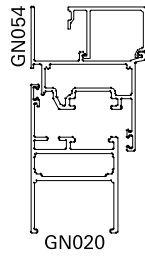

■ Intervalo de aplicação

SW	Largura da folha.....	405-1400 mm
SH	Altura da folha.....	520-2250 mm
S.kg	Peso da folha.....	max. 90 kg

Componentes de Fecho 728743

Posição	Descrição
4	Trinco
5	Contrafecho
3	Ângulo de transmissão com dispositivo de bloqueio

40. Maçaneta Roto Line Standard

Cor	Eixo	Material Nº
Preto R06.2M	24mm	794253PU
Branco RAL9003	24mm	318104P021E24
Prata R01.1	24mm	262466PU

41. Mecanismo Maçaneta 378338

7. Dobradiças

Cor	Unidades p/ folha	Material Nº
Preto R06.2M	2	728775
Branco RAL9003	2	728776
Prata R01.1	2	728773

8. Placa de Fixação

Unidades p/ folha	Material Nº
2	728966

11. Barra de Comando

Tamanho	Material Nº
Barra com 2 metros	B3346652006
Barra com 3 metros	B3346653006
Barra com 6 metros	B3346656006

Dependendo do Tamanho SW>1200

Pontos de Fecho

Posição	Descrição	Material Nº
5	Contrafecho	728918
6	Ponto de trava	334671

7. Dobradiças SH>1801 (adicionar 2 unidades)

Cor	Material Nº
Preto R06.2M	728775
Branco RAL9003	728776
Prata R01.5	728773

8. Placa de Fixação SH>1801 (adicionar 1 unidade) 728966

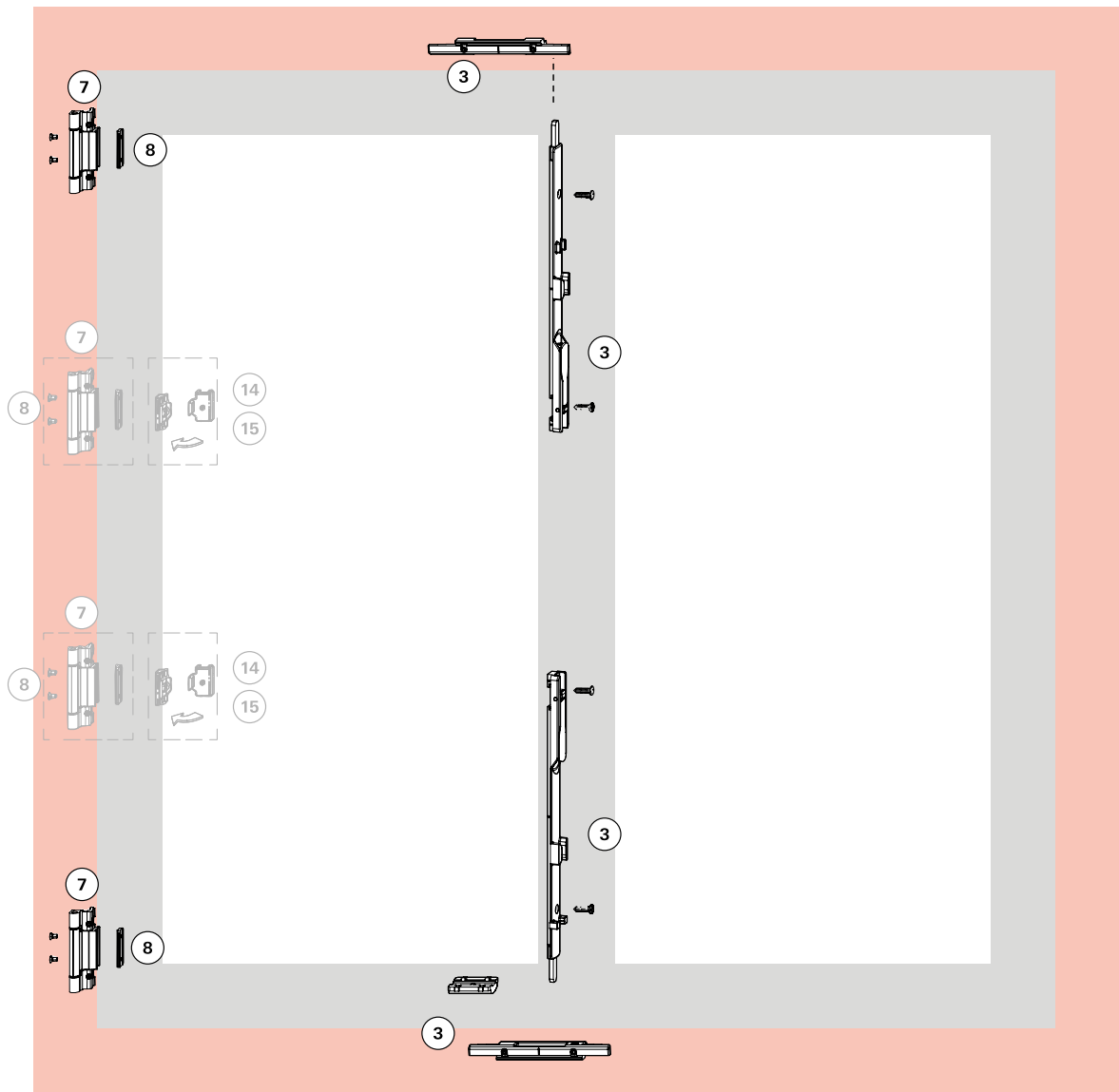
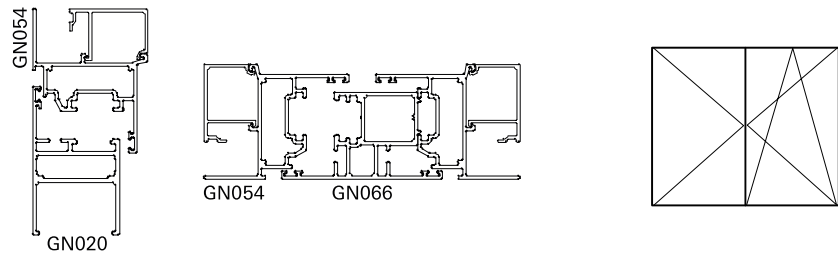

■ Intervalo de aplicação

SW	Largura da folha.....	810-2400 mm
SH	Altura da folha.....	520-2400 mm
S.kg	Peso da folha.....	max. 70 kg

7. Dobradiças

Cor	Unidades p/ folha	Material N°
Preto R06.2M	2	728775
Branco RAL9003	2	728776
Prata R01.1	2	728773

8. Placa de Fixação

Unidades p/ folha	Material N°
2	728966

3. Fecho Passador 2° Folha - Opção 01 728960

Dependendo do Tamanho (somente para janela de Giro)

7. Dobradiças SH>1801 (adicionar 1 unidade)

Cor	Material N°
Preto R06.2M	728775
Branco RAL9003	728776
Prata R01.5	728773

8. Placa de Fixação SH>1801 (adicionar 1 unidade) 728966

Dependendo do Tamanho (somente para janela Oscilobatente)

SH>1800 (adicionar 2 unidades)

Posição	Descrição	Material N°
15	Fecho intermediário marco	212768
14	Fecho intermediário folha	212770

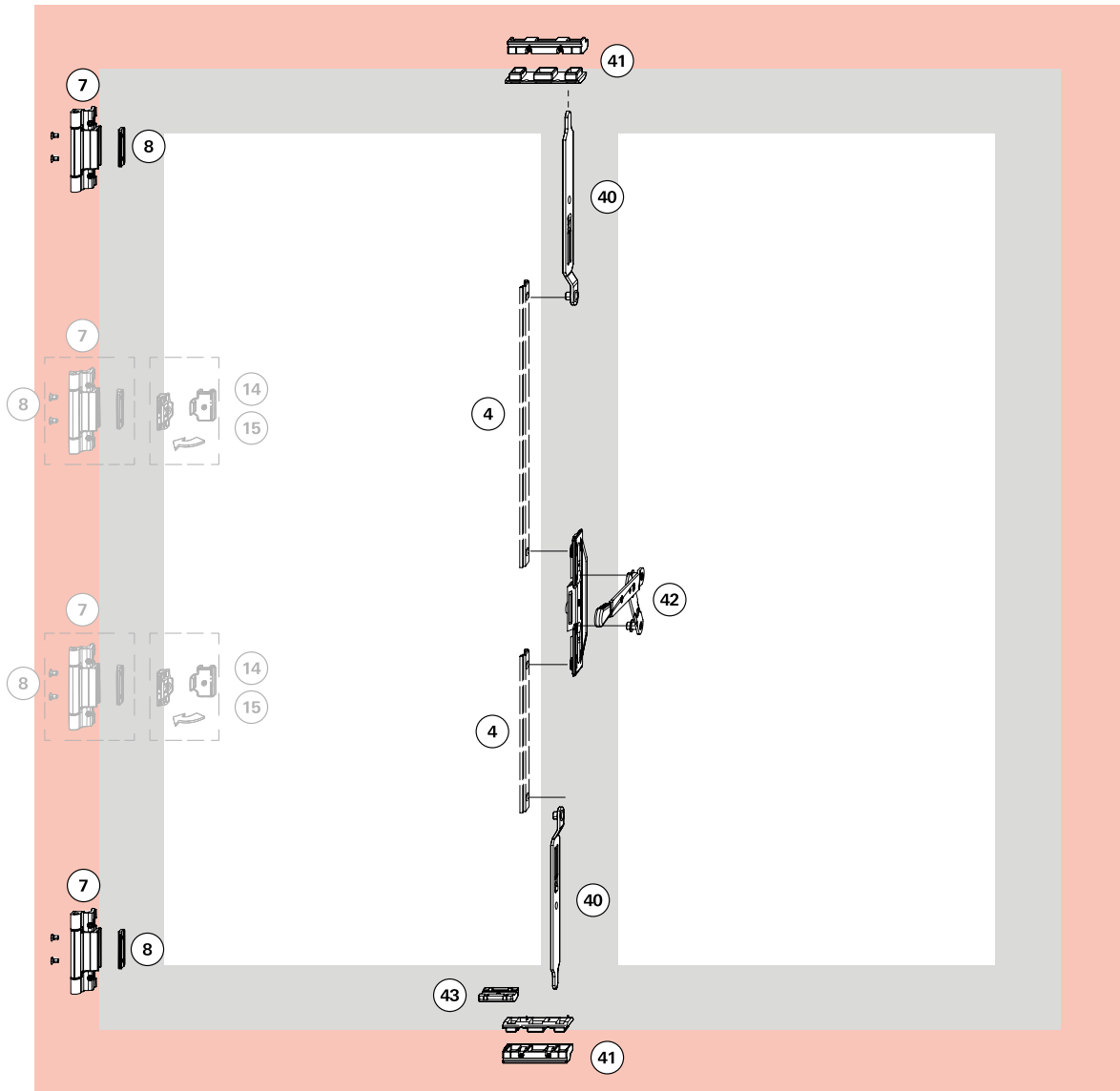
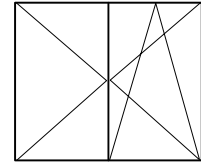
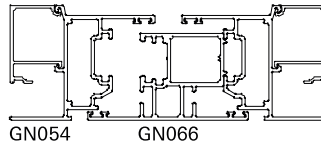
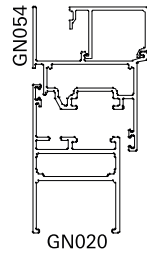

■ Intervalo de aplicação

SW	Largura da folha.....	810-2400 mm
SH	Altura da folha.....	520-2400 mm
S.kg	Peso da folha.....	max. 70 kg

7. Dobradiças

Cor	Unidades p/ folha	Material N°
Preto R06.2M	2	728775
Branco RAL9003	2	728776
Prata R01.1	2	728773

8. Placa de Fixação

Unidades p/ folha	Material N°
2	728966

3. Fecho Passador 2° Folha - Opção 02

Posição	Descrição	Quantidade	Material N°
40	Fecho passador	2	212144
41	Contrafecho passador	2	728912
42	Mecanismo de acionamento	1	728964
43	Calço de apoio	1	212008

4. Barra de Comando

Tamanho	Material N°
Barra com 2 metros	B3346652006
Barra com 3 metros	B3346653006
Barra com 6 metros	B3346656006

Dependendo do Tamanho (somente para janela de Giro)

7. Dobradiças SH>1801 (adicionar 1 unidade)

Cor	Material N°
Preto R06.2M	728775
Branco RAL9003	728776
Prata R01.5	728773

8. Placa de Fixação SH>1801 (adicionar 1 unidade) 728966

Dependendo do Tamanho (somente para janela Oscilobatente)

SH>1800 (adicionar 2 unidades)

Posição	Descrição	Material N°
15	Fecho intermediário marco	212768
14	Fecho intermediário folha	212770

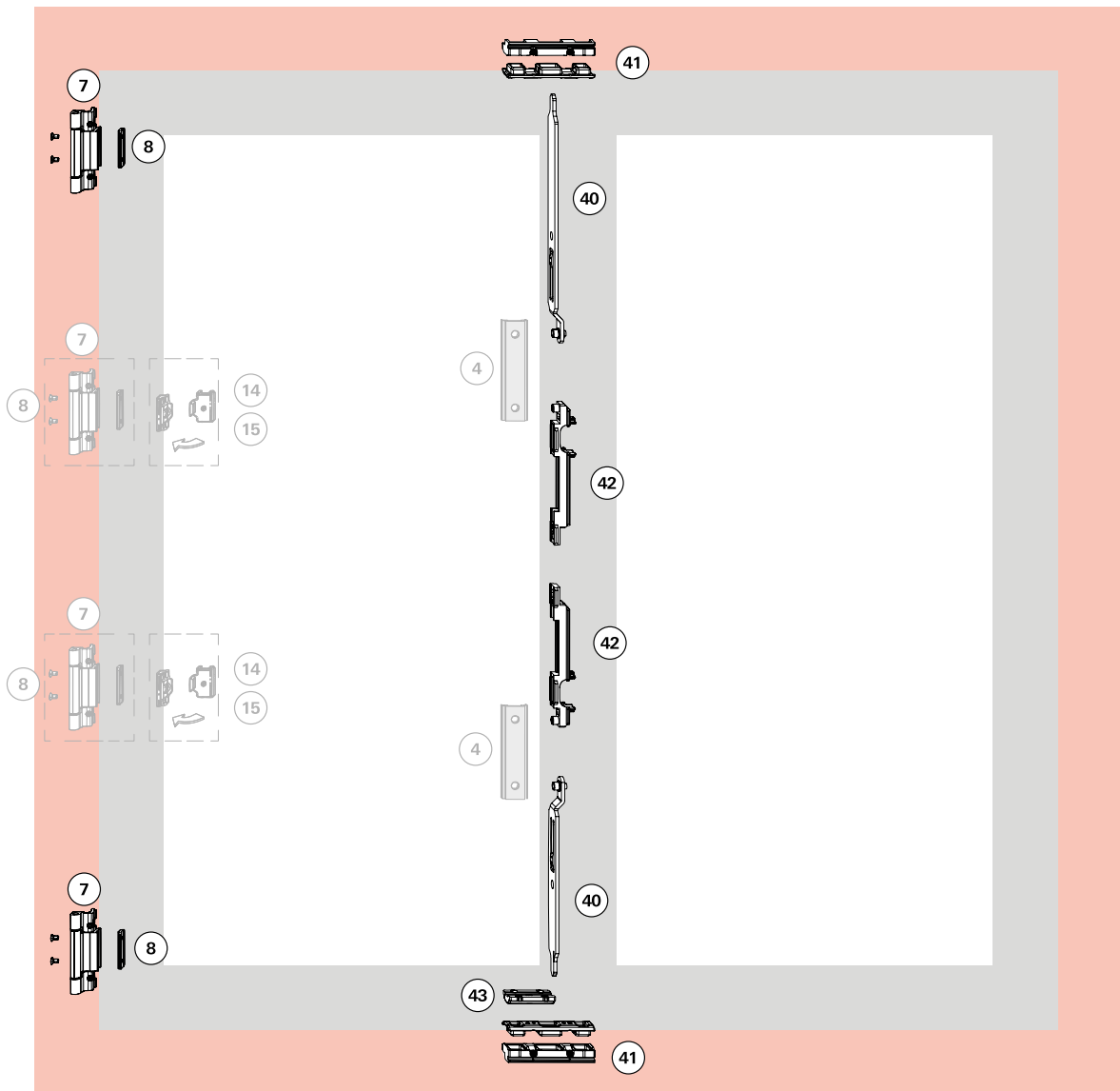
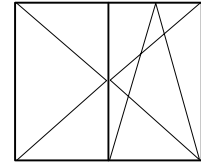
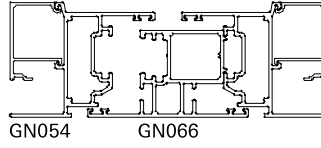
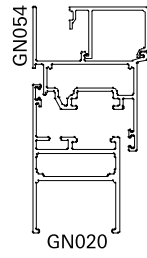

■ Intervalo de aplicação

SW	Largura da folha.....	810-2400 mm
SH	Altura da folha.....	520-2400 mm
S.kg	Peso da folha.....	max. 70 kg

7. Dobradiças

Cor	Unidades p/ folha	Material N°
Preto R06.2M	2	728775
Branco RAL9003	2	728776
Prata R01.1	2	728773

8. Placa de Fixação

Unidades p/ folha	Material N°
2	728966

3. Fecho Passador 2° Folha - Opção 03

Posição	Descrição	Quantidade	Material N°
40	Fecho passador	2	212144
41	Contrafecho passador	2	728912
42	Fecho deslizante	1	212141
43	Calço de apoio	1	212008

4. Barra de Comando

Tamanho	Material N°
Barra com 2 metros	B3346652006
Barra com 3 metros	B3346653006
Barra com 6 metros	B3346656006

Dependendo do Tamanho (somente para janela de Giro)

7. Dobradiças SH>1801 (adicionar 1 unidade)

Cor	Material N°
Preto R06.2M	728775
Branco RAL9003	728776
Prata R01.5	728773

8. Placa de Fixação SH>1801 (adicionar 1 unidade) 728966

Dependendo do Tamanho (somente para janela Oscilobatente)

SH>1800 (adicionar 2 unidades)

Posição	Descrição	Material N°
15	Fecho intermediário marco	212768
14	Fecho intermediário folha	212770



Acessórios Padrão

Com prazo de entrega normal

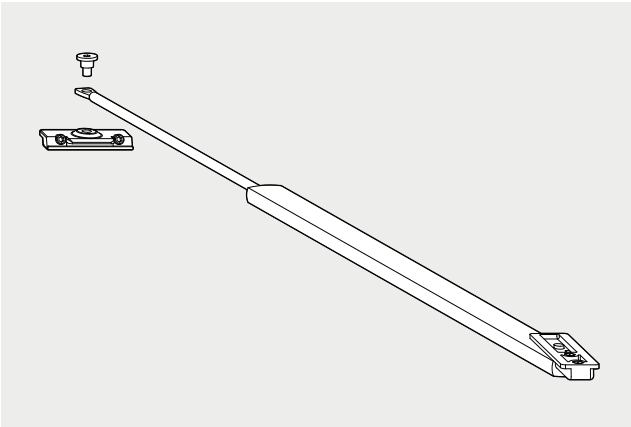

Braço Limitador de Abertura - Tamanho 2

774487

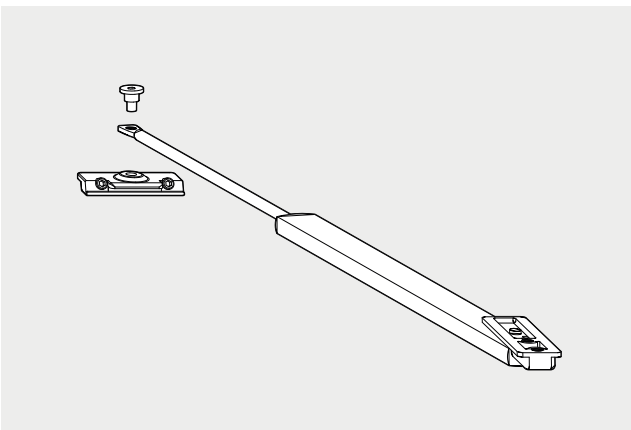

Kit Limitador de Abertura Tamanho 1

774495

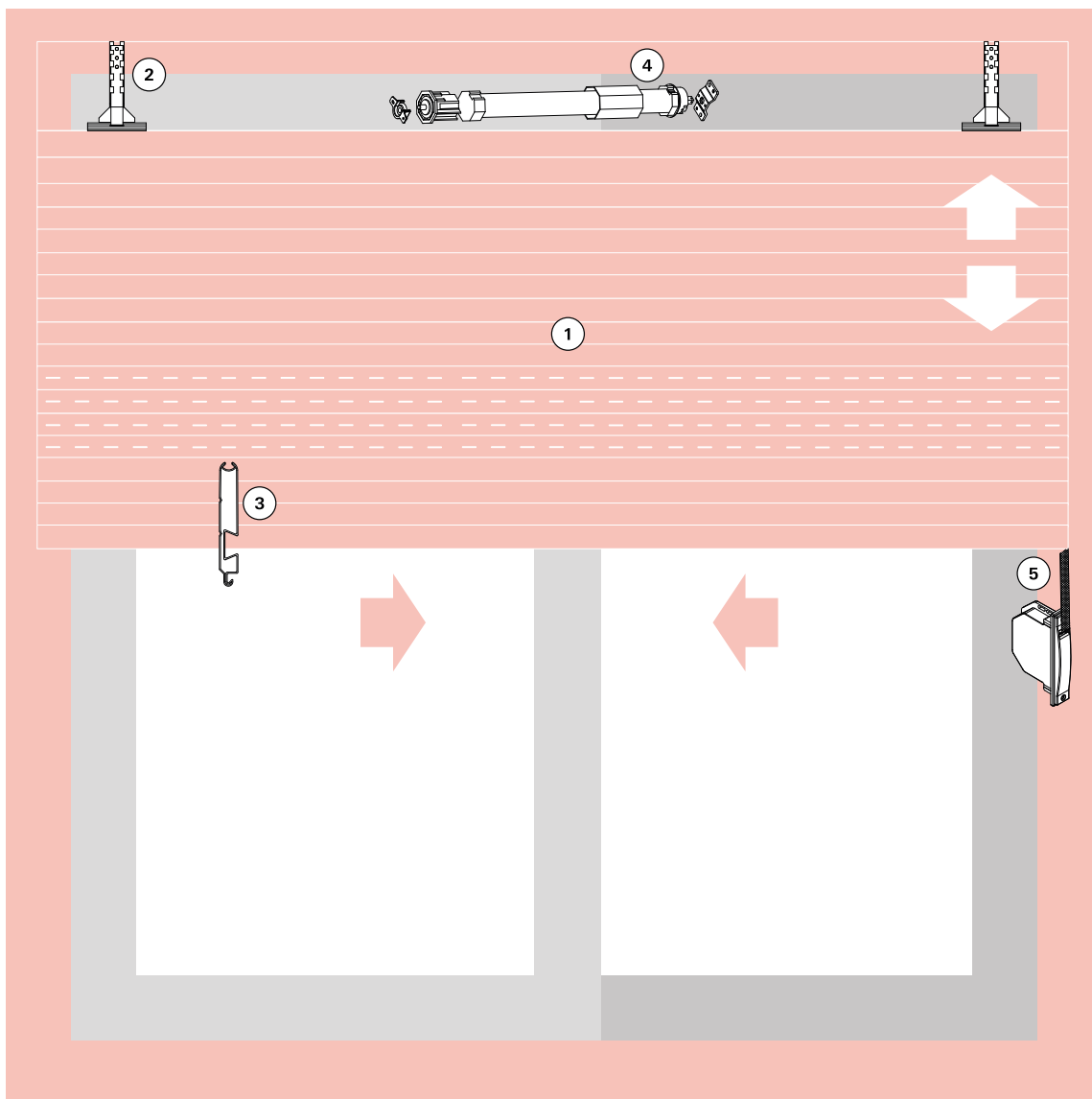

- ① Palheta
- ② Presilha da Esteira
- ③ Terminal da Esteira
- ④ Motor
- ⑤ Recolhedor
- Complementos



1. Palhetas

Alumínio



Palheta Cega Alu

Descrição	Material N°
Palheta cega - passo 45mm	LFX45L

Palheta Ventilada Alu

Descrição	Material N°
Palheta cega - passo 45mm	LFX45FL

Obs.: Embalagem c/40 barras de 5,80m. Esteira montada e grampeada: sob medida.

Tampa para Palheta



Tampa para Palheta

Descrição	Material N°
Tampa para palheta de alumínio	TPP03N

2. Presilha da Esteira



Presilha da Esteira

Descrição	Material N°
Presilha de fixação da esteira	PRE04N

3. Terminal para Esteira



Terminal para Esteira

Descrição	Material N°
Terminal para esteira	TPE47

4. Motores

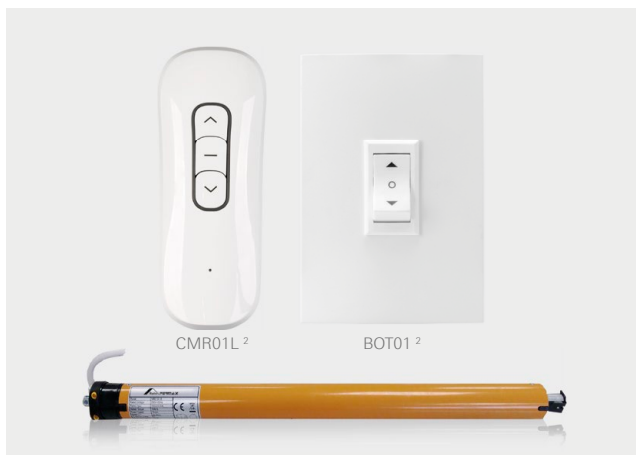

Motores 110V

Descrição	Eixo	Carga	Material N°
Motor 110V c/ botoeira	60	35kg	MTI35110B
Motor 110V c/ botoeira	40/60	23/33kg ¹	MTI33110B
Motor 110V c/ controle	60	35kg	MTI35110C
Motor 110V c/ controle	40/60	23/33kg ¹	MTI33110C

Motores 220V

Descrição	Eixo	Carga	Material N°
Motor 220V c/ botoeira	60	35kg	MTI35220B
Motor 220V c/ botoeira	40/60	23/33kg ¹	MTI33220B
Motor 220V c/ controle	60	35kg	MTI35220C
Motor 220V c/ controle	40/60	23/33kg ¹	MTI33220C

1 - Suportam até 23Kg com eixo de 60mm e 33kg com eixo de 40mm.
2 - Código para reposição.

5. Recolhedores de Embutir com e sem Fixação Aparente



Recolhedor com Fixação Aparente - Eixo 40mm

Descrição	Medida	Carga	Material N°
Recolh. de embutir p/ janela	800-1400	20kg	RCE01G
Recolh. de embutir p/ porta	1400-2300	25kg	RCE02G

Recolhedor com Fixação Aparente - Eixo 60mm

Descrição	Medida	Carga	Material N°
Recolh. de embutir p/ janela	800-1400	20kg	RCE03G
Recolh. de embutir p/ porta	1400-2300	25kg	RCE04G

Obs.: Com mancal simples.



Recolhedor sem Fixação Aparente - Eixo 40mm

Descrição	Medida	Carga	Material N°
Recolh. de embutir p/ janela	800-1400	20kg	RCE06G
Recolh. de embutir p/ porta	1400-2300	25kg	RCE07G

Recolhedor sem Fixação Aparente - Eixo 60mm

Descrição	Medida	Carga	Material N°
Recolh. de embutir p/ janela	800-1400	20kg	RCE08G
Recolhe. de embutir p/ porta	1400-2300	25kg	RCE09G

Obs.: Com mancal simples.

Recolhedores com Mancal de Rolamento

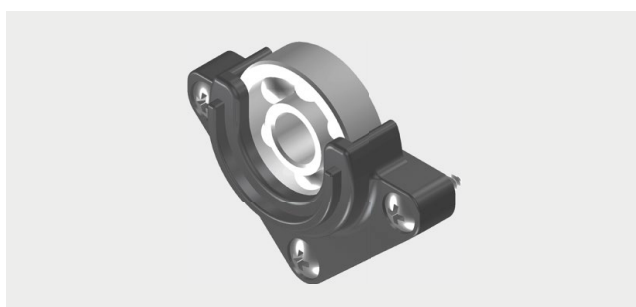

Como solicitar

RCE01G 016 ESP0114

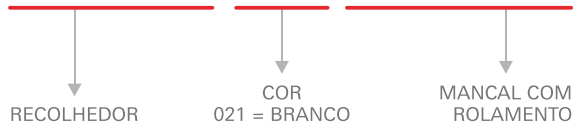

Obs.: Em caso de troca/reposição do mancal com rolamento, solicitar MCR01.

Opcionais







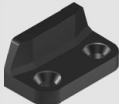

Trava Lateral da Esteira

Descrição	Material N°
Trava lateral da esteira	TLE01L

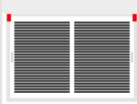

Complementos - Especificações Técnicas

Descrição	Imagem	Aplicação	Embalagem	Cor	Material N°
Batedeira			10 peças	Preto Branco	BAT10012 BAT10016
Guia e Limitador			25 peças	Preto	GUI28 012
Guia da Persiana			25 peças	Preto	GUI29012
Botão de Fixação do Arremate			500 peças	Preto	PRE05N012



De um único fornecedor.

Sistemas de ferragens para atender a todos os tipos de projetos:

Roto Sliding

Sistema de ferragem para portas e janelas de correr

Roto Door

Inovação e tecnologia, tudo para portas

Roto OO

Sistema de ferragem para janelas maxim-ar e fachadas

Roto NT

Sistema de ferragem oscilobatente, o mais vendido no mundo

Roto & Fermax do Brasil Ltda.

Rodovia da Uva, 3911
Jardim Araçongas
Colombo - Paraná
83402-000
Brasil

Tel.: +(55) (41) 3301-3536
info.br@roto-frank.com
www.rotofermax.com.br