



Soluções Roto Fermax

Sistema CBA - Linha Primora R250





96h EXPRESSO

Rápido e Eficiente!



Roto Fermax 96h Express¹

Mais agilidade e rapidez! Seu pedido faturado em até 4 dias úteis.

Pensado para você!

Preocupada com a satisfação dos nossos clientes e parceiros e como prova do nosso forte compromisso, a Roto Fermax criou o serviço 96h Express.

96h Express, o que é?

Consiste na rápida e eficiente liberação de qualquer pedido¹, garantindo a disponibilidade imediata de um selecionado mix de produtos com um curto prazo de entrega.

Mais de 1.000 produtos!

Entre em contato conosco e solicite a lista completa com os produtos que fazem parte do serviço 96h Express e descubra como se beneficiar.



Não perca o seu pedido

de vista.

Portal do Cliente

Economize seu tempo.

Com o Portal do Cliente da Roto Fermax você acompanha todas as informações do seu pedido em uma única plataforma, quando e onde quiser.

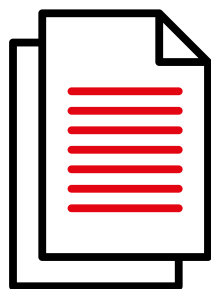

Pedidos



Boletos

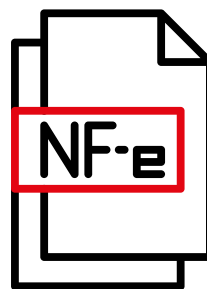

Notas Fiscais



Entrega

Tudo sobre o seu pedido em um só lugar!

Todas as informações são atualizadas em tempo real, e podem ser acessadas de forma rápida e objetiva, 24 horas por dia, 7 dias por semana.

Torne o seu dia a dia muito mais prático e ganhe mais tempo para cuidar de seu negócio.

portal.rotofermax.com.br

Conteúdo

Correr	5	Integrada	19
Esquema de Aplicação	5	Esquema de Aplicação	19
Fechos	6	Palhetas	20
Roldanas	8	Presilha de Fixação	20
Complementos	9	Terminal da Esteira	21
Maxim-ar	10	Motores	21
Esquema de Aplicação	10	Recolhedores	21
Fechos	11	Complementos	24
Hastes de Comando	11		
Articulações	12		
Complementos	13		
Porta de Giro	14		
Esquema de Aplicação - 1 folha	14		
Esquema de Aplicação - 2 folhas	15		
Kit Fechadura	16		
Maçanetas	16		
Contratesta	16		
Dobradiças	17		
Fecho Unha	17		
Complementos	17		

CORRER

CBA - Linha Primora R250

Esquema de aplicação

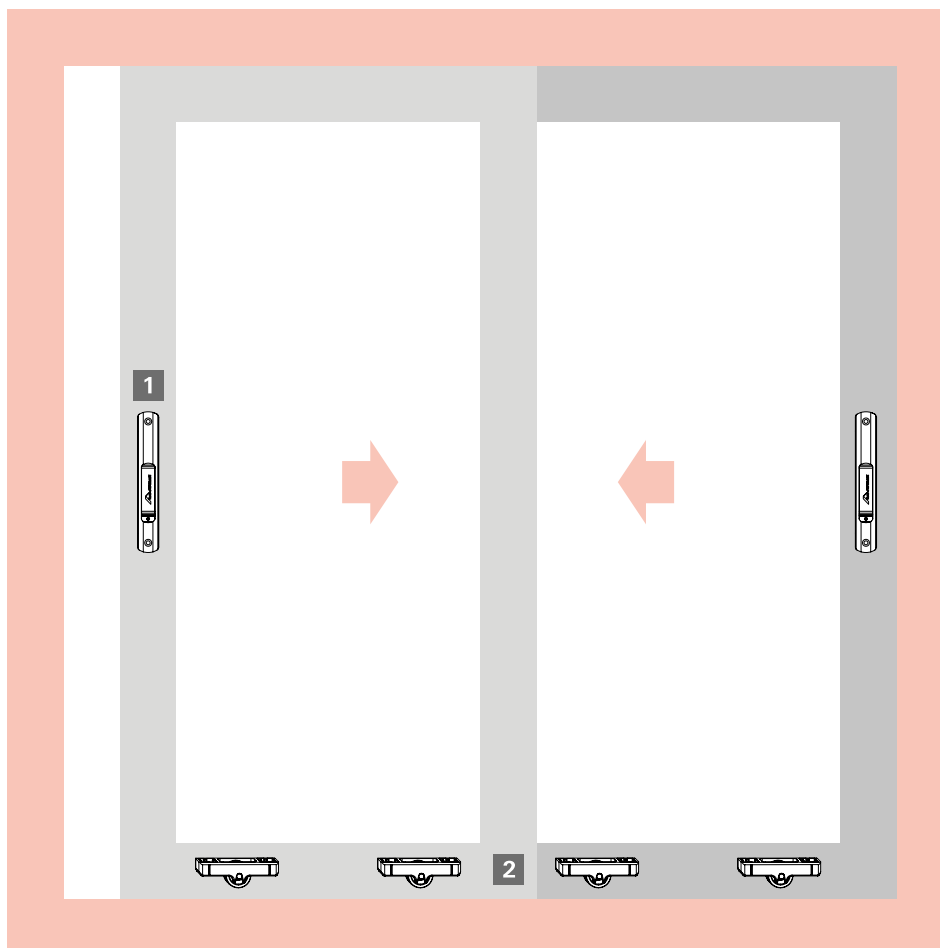

1 Fechos concha / conchas cega 160/192mm

Ver Linguetas

Ver Contrafechos

2 Roldanas

Complementos (guias, tampas, etc...)

CORRER

CBA - Linha Primora R250

Lista de componentes

1 Fechos concha / conchas cega

160mm - com e sem fixação aparente



Com fixação aparente

Sem fixação aparente



LIN02N



CFE22N

Fechos concha

Descrição	com fixação aparente	sem fixação aparente
Manual sem chave	FEC93	FEC16S
Manual com chave	FEC94	FEC19S
Automático sem chave	FEC125	FEC37S
Automático com chave	FEC126	FEC38S

Conchas cega

Descrição	com fixação aparente	sem fixação aparente
Concha cega	CON04	CON04S

Lingueta (aço inox)

LIN02N*

Contrafecho (lateral)

CFE22N

*Obs.: vendido separadamente (embalagem com 10 peças).

1 Fechos concha / conchas cega

192mm - com e sem fixação aparente



Com fixação aparente

Sem fixação aparente



LIN03N



CFE22N

Fechos concha

Descrição	com fixação aparente	sem fixação aparente
Manual sem chave	FEC95	FEC42S
Manual com chave	FEC96	FEC44S
Automático sem chave	FEC127	FEC43S
Automático com chave	FEC128	FEC45S

Conchas cega

Descrição	com fixação aparente	sem fixação aparente
Concha cega	CON06	CON06S

Lingueta (zamak)

LIN03N*

Contrafecho (lateral)

CFE22N

*Obs.: vendido separadamente (embalagem com 10 peças).

CORRER

CBA - Linha Primora R250

Lista de componentes

1 Fechos concha / conchas cega Easy Touch

160mm - com e sem fixação aparente



Com fixação aparente

Sem fixação aparente

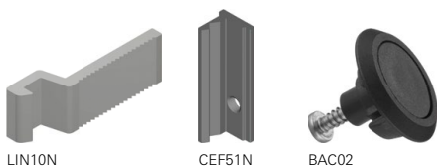

LIN10N

CEF51N

BAC02

Fechos concha Easy Touch

Descrição	com fixação aparente	sem fixação aparente
Sem chave	FEC120	FEC120S

Obs.: acompanha lingueta.

Conchas cega Easy Touch

Descrição	com fixação aparente	sem fixação aparente
Concha cega	CON09	CON09S

Lingueta (alumínio) **LIN10N**

Contrafecho (lateral/central) **CEF51N**

Botão de acionamento (externo) **BAC02**

192mm - para portas



Com fixação aparente

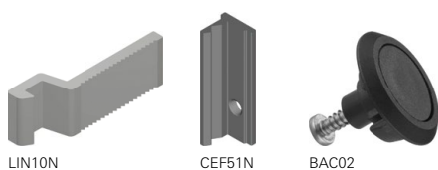

LIN10N

CEF51N

BAC02

Fechos concha Easy Touch

Descrição	com fixação aparente	sem fixação aparente
Sem chave	FEC132	-
Com chave	FEC131	-

Obs: lingueta vendida separadamente.

Concha cega Easy Touch

Descrição	com fixação aparente	sem fixação aparente
Concha cega	CON13	-

Lingueta (alumínio) **LIN10N**

Contrafecho (lateral/central) **CEF51N**

Botão de acionamento (externo) **BAC02**

CORRER

CBA - Linha Primora R250
Lista de componentes

Opcionais



Puxadores

Descrição	Material N°
Puxador 168mm	PUX11N*
Puxador 200mm	PUX12N*
Puxador 250mm	PUX14N

*Obs.: Furação compatível com fechos e conchas 160mm e 192mm.



Fechaduras Bico de Papagaio

Descrição	Cilindro	Material N°
Fechadura BP Stam	Zamak	FBP01S
Fechadura BP Pado	Zamak	FBP01Z

Contrafecho (lateral)

CFE35

Obs.: vendido somente em conjunto com o FBP.

2 Roldanas

Simplex



Roldanas simples - sem regulagem

Descrição	Carga	Material N°
Sem rolamento	15kg	ROL05
Com rolamento	40kg	ROL06

Roldanas simples - com regulagem

Descrição	Carga	Material N°
Sem rolamento	15kg	ROL38N
Com rolamento	40kg	ROL37N

Dupla



Roldana dupla - com regulagem

Descrição	Carga	Material N°
Com rolamento	80kg	ROL39N

CORRERCBA - Linha Primora R250
Complementos**Especificações técnicas**

Descrição	Imagem	Aplicação	Embalagem	Cor	Material N°
Batedeira			10 peças	Preto Branco	BTD14012 BTD14016
Batedeira			10 peças	Preto Branco	BTD17012 BTD17016
Botão Tapa Furo			1000 peças	Preto Branco	BTF01U BTF01BU
Caixa de Dreno			10 peças	Preto Branco	CDD06012 CDD06016
Caixa de Dreno			10 peças	Preto Branco	CDD10012 CDD10016
Calço da Folha Fixa			10 peças	Preto	CFF06012
Guia da Folha			10 peças	Preto Branco	GUI18012 GUI18016
Botão de Fixação do Arremate			500 peças	Preto	PRE05N012
Presilha do Arremate			100 peças	Preto	PRE965FX
Tampa do Montante			10 peças	Preto Branco	TMM87012 TMM87016
Tampa do Montante			10 peças	Preto Branco	TMM88012 TMM88016
Tampa do Montante			10 peças	Preto Branco	TMM89012 TMM89016
Vedação Superior			10 peças	Preto Branco	VDS07012 VDS07016

MAXIM-AR

CBA - Linha Primora R250

Esquema de aplicação

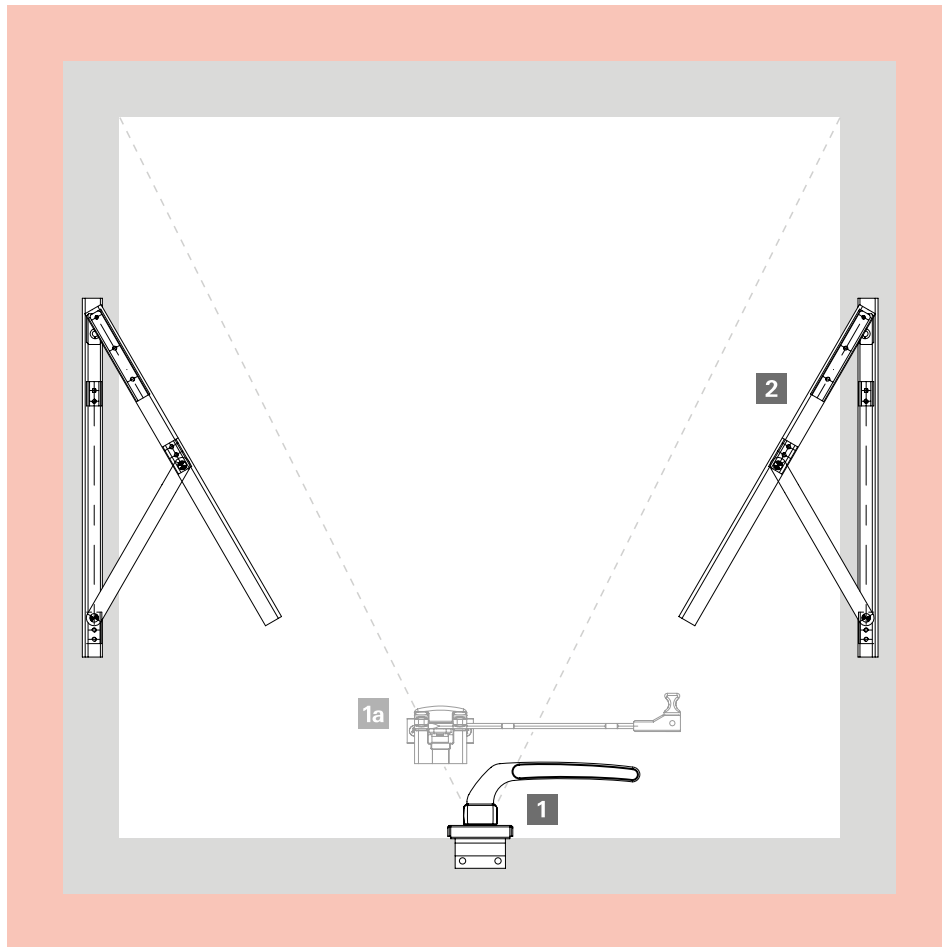

1 Fechos

1a Haste de Comando

2 Braços / Articulações

Complementos

MAXIM-AR

CBA - Linha Primora R250

Lista de componentes

1 Fechos frontais

Para perfis sem baguete



Fecho frontal sem arremate (sem chave)

Descrição	Lado	Material N°
Fecho frontal cabo 111.5mm	Direito/esquerdo	FMA36

Obs.: com opção de cabo Armoni.

Fecho frontal sem arremate (sem chave)

Descrição	Lado	Material N°
Fecho frontal cabo 111.5mm	Direito/esquerdo	FMA149

Obs.: com opção de cabo Armoni.

Para perfis com baguete



Fecho frontal sem arremate (sem chave)

Descrição	Lado	Material N°
Fecho frontal cabo 111.5mm	Direito/esquerdo	FMA70

Obs.: com opção de cabo Armoni.

Fecho frontal sem arremate (sem chave)

Descrição	Lado	Material N°
Fecho frontal cabo 111.5mm	Direito/esquerdo	FMA150

Obs.: com opção de cabo Armoni.

1a Haste de comando

Para perfis sem baguete



Haste de comando com descanso integrado

Descrição	Comprimento	Material N°
Haste de comando	200mm	HAS70

Para perfis com baguete



Haste de comando com descanso integrado

Descrição	Comprimento	Material N°
Haste de comando	200mm	HAS71

MAXIM-AR

CBA - Linha Primora R250

Lista de componentes

2 Articulações projetante

Com reversão 90°



Articulações projetantes

Comprimento	Carga	Material Nº
250mm	11kg	APR28N
520mm	16kg	APR29N
400mm	13kg	APR31N
180mm	6,5kg	APR35N

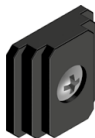

Limitador de abertura

LDA01N





Opcionais

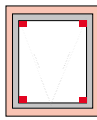

Pivot

Descrição	Tamanho	Carga	Material Nº
Pivot	60mm	6kg	PIV04N

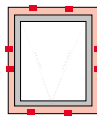
Especificações técnicas

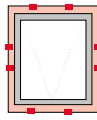
Descrição	Imagem	Aplicação	Embalagem	Cor	Material N°
Conexão da Travessa			10 peças	Polido	CNT06042
Botão de Fixação do Arremate			500 peças	Preto	PRE05N012
Presilha do Arremate			100 peças	Preto	PRE965FX

■ **Fechos Armoni**

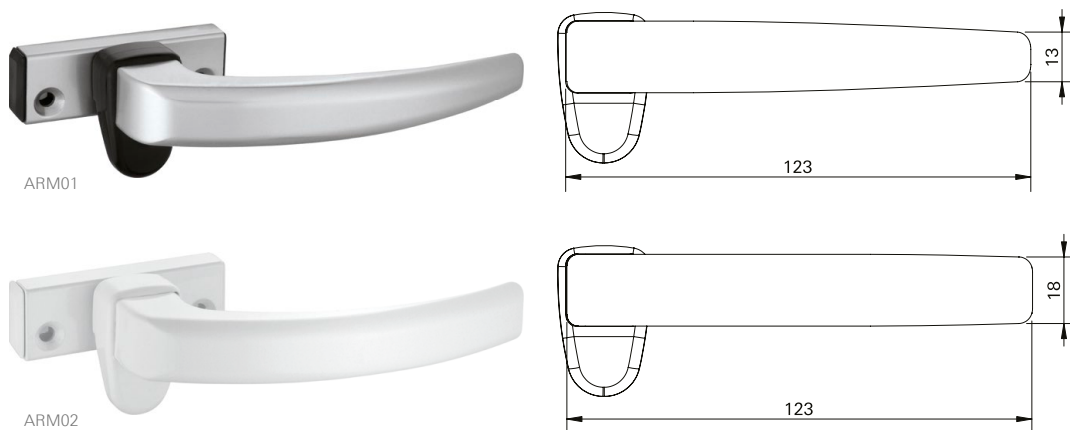

Formação do código do produto

FMA 70 P 1 06 ARM01

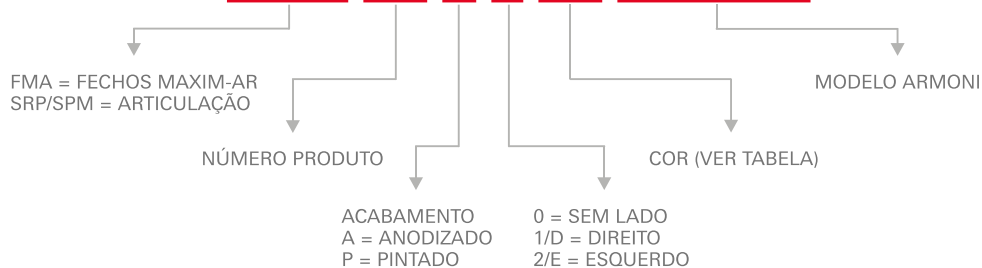

EXEMPLOS:

FMA70P006ARM02 | FMA70P005ARM02

Obs.: Foram mantidas as características de instalação, usinagem e furações dos fechos existentes.

PORTA DE GIRO
CBA - Linha Primora R250
Esquema de aplicação - 1 folha

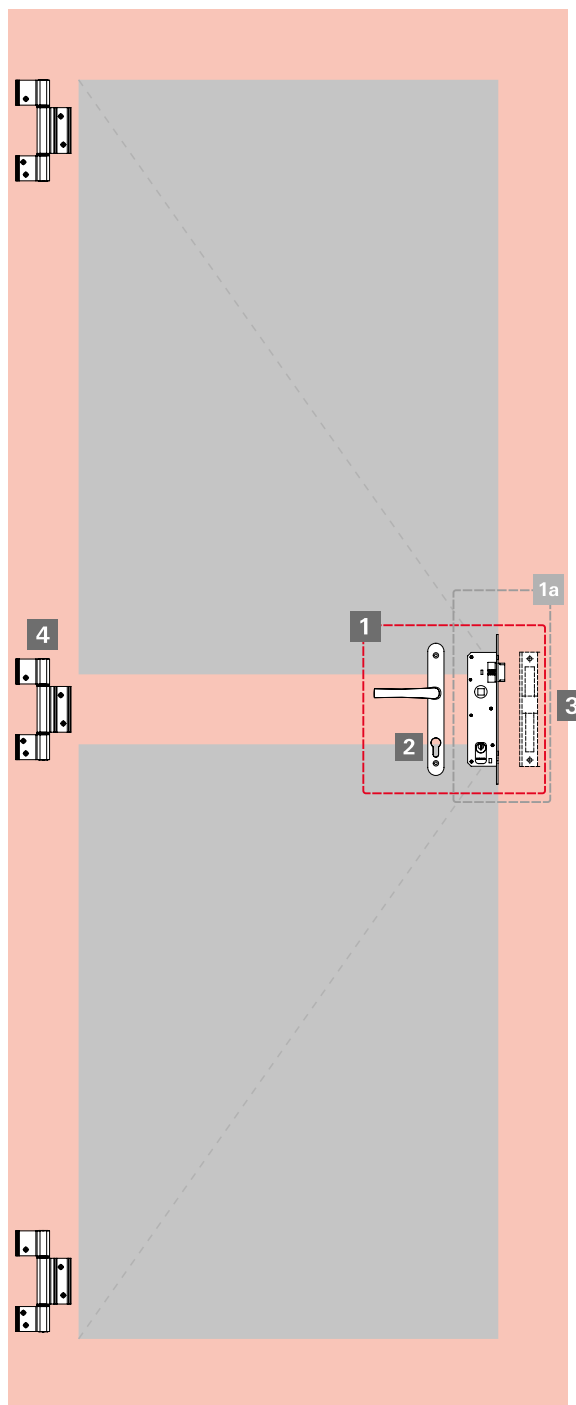

1 Kit Fechadura (fechadura, maçaneta, contratesta)

1a Kit Fechadura (fechadura e contratesta)

2 Maçanetas

3 Contratestas

4 Dobradiças

Complementos

PORTA DE GIRO

CBA - Linha Primora R250

Esquema de aplicação - 2 folhas

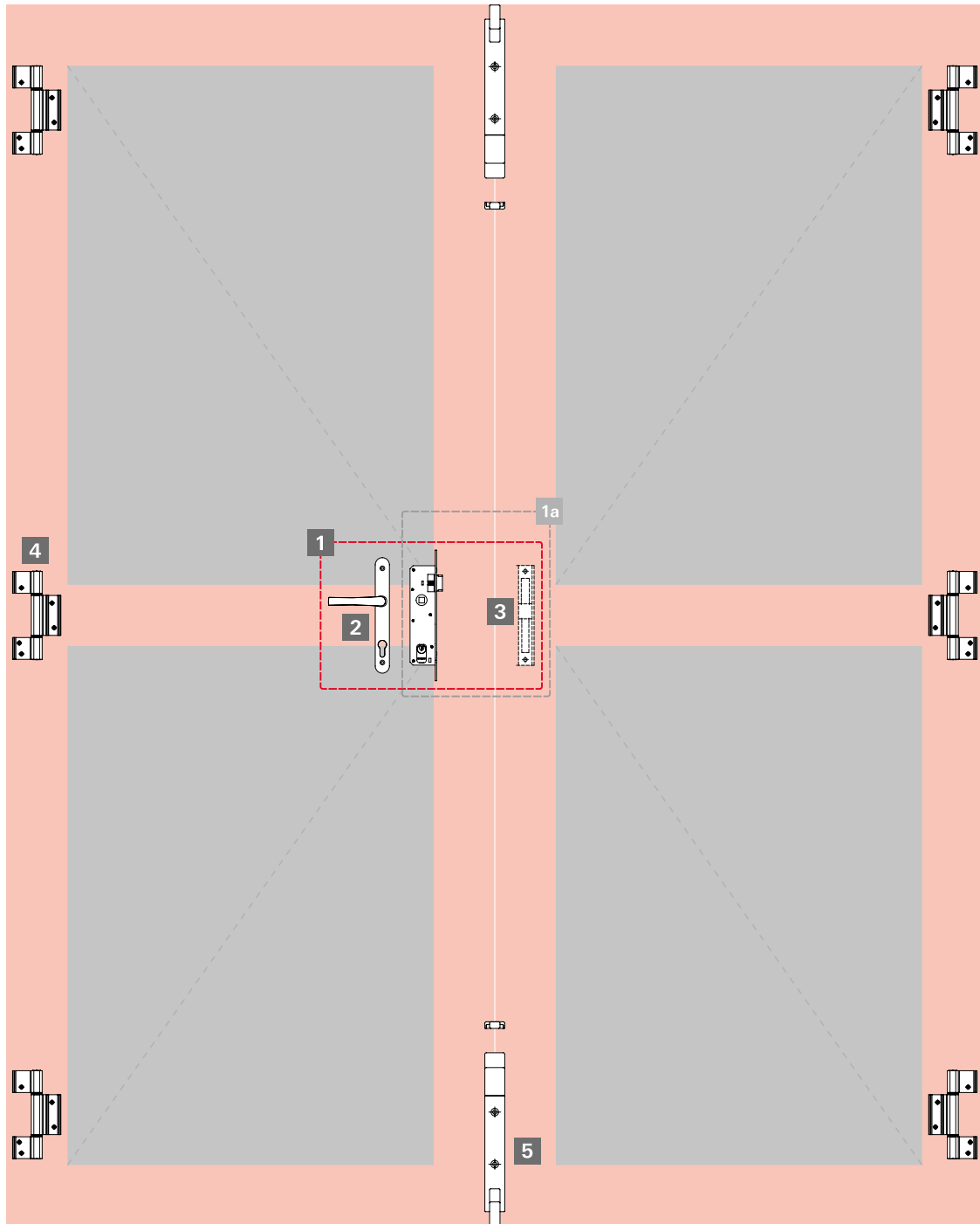

1 Kit Fechadura (fechadura, maçaneta, contratesta)

1a Kit Fechadura (fechadura e contratesta)

2 Maçanetas

3 Contratesta

4 Dobradiças

5 Fechos Unha

Complementos

PORTA DE GIRO
CBA - Linha Primora R250
Lista de componentes

1 Kit fechadura



Kit fechadura Stam

KFS01

Composição	Quantidade
Fechadura Stam zamak	1
Contratesta	1
Maçaneta	1

1a Kit fechadura + contratesta



Kit fechadura + contratesta

Descrição	Cilindro	Cor	Material N°
Fechadura Stam	Zamak	Branco	MMF04S021
Fechadura Stam	Zamak	Preto	MMF04S022
Fechadura Pado	Zamak	Branco	MMF04Z021
Fechadura Pado	Zamak	Preto	MMF04Z022

2 Maçanetas



Maçanetas

Descrição	Material N°
Para fechaduras Pado 460/470/480	CMF03
Para fechaduras Papaiz 323/80	CMF04
Para fechaduras Stam	CMF09

Obs.: com opção de cabo Armoni.

3 Contratesta



Contratesta

CTE20

Obs.: também vendida separadamente do kit de fechadura.

PORTA DE GIRO

CBA - Linha Primora R250

Lista de componentes / Complementos

4 Dobradiças



Dobradiças

Descrição	Material N°
3 abas para portinhola	DOB12
3 abas sem desvio	DOB20

5 Fecho unha



Fecho unha	FEC14
Fecho unha	FEC148

Especificações técnicas

Descrição	Imagem	Aplicação	Embalagem	Cor	Material N°
Botão tapa furo			1000 peças	Preto Branco	BTF01U BTF01BU
Conexão da Travessa			10 peças	Polido	CNT06042
Botão de fixação do arremate			500 peças	Preto	PRE05N012
Presilha do arremate			100 peças	Preto	PRE965FX

Maçanetas Armoni

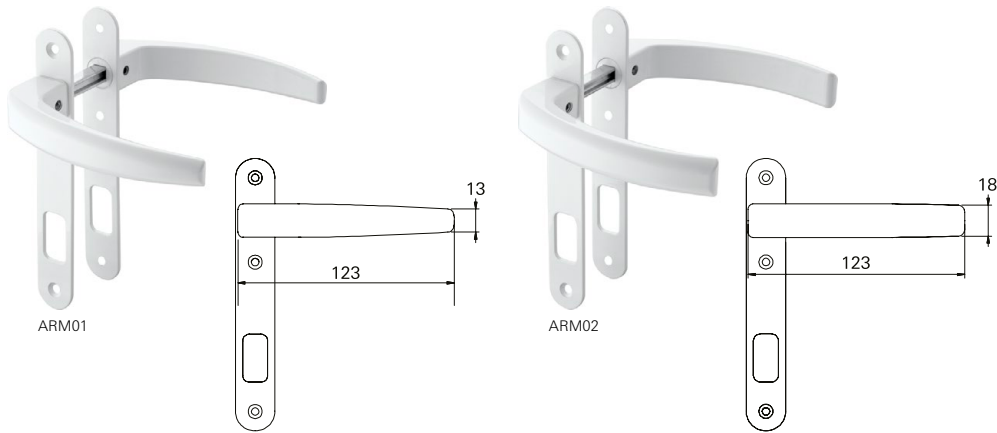

Formação do código do produto

CMF 03 P 0 06 ARM01

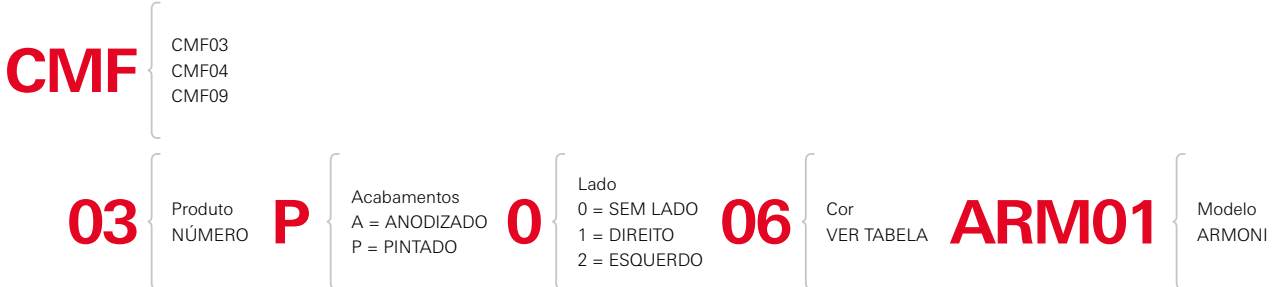

Exemplos: **CMF03P006ARM01** | **CMF04P005ARM02**

Obs.: foram mantidas as características de instalação,
usinagem e furações dos fechos existentes.

INTEGRADA

CBA - Linha Primora R250

Esquema de aplicação

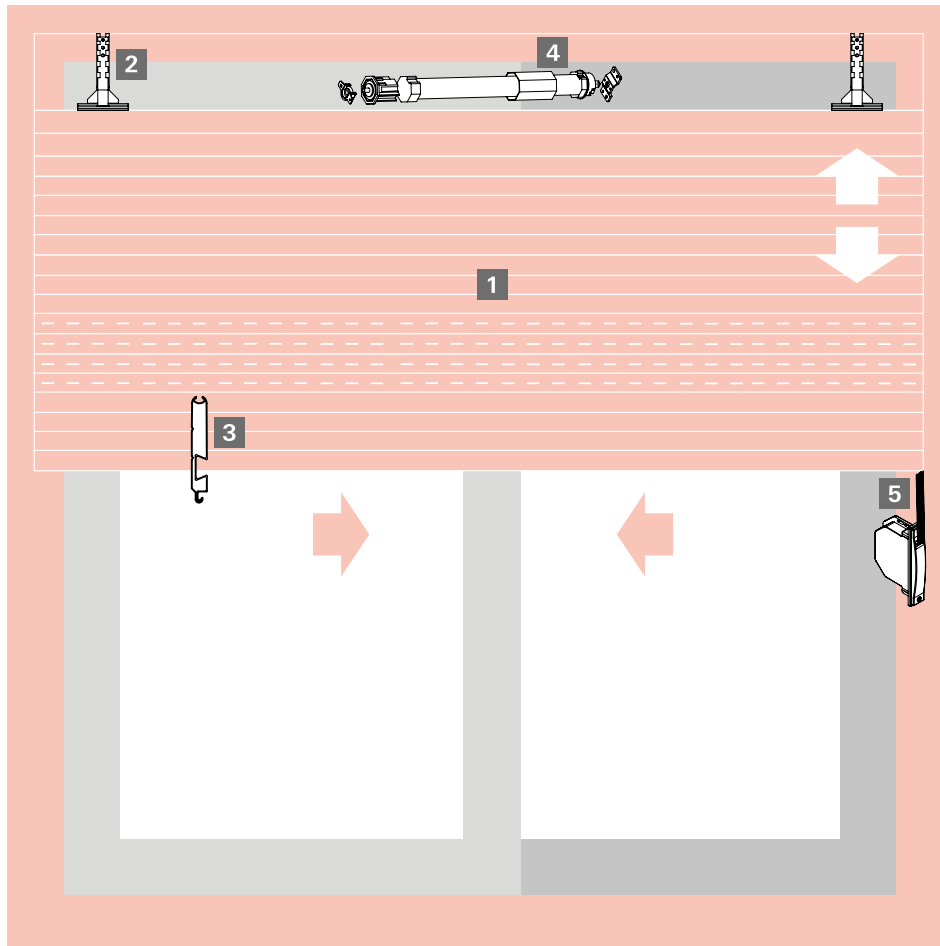

1 Palheta

2 Presilha da Esteira

3 Terminal da Esteira

4 Motor

5 Recolhedor

Complementos

INTEGRADA

CBA - Linha Primora R250

Lista de componentes

1 Palhetas de alumínio



Palheta cega (passo 45mm)

LFX45L

Palheta ventilada (passo 45mm)

LFX45FL

Obs.: embalagem com 40 barras de 5,80 metros.
Esteira montada e grampeada sob medida.

Acabamentos

À pronta-entrega



Com prazo de entrega estendido
(sem volume mínimo)



Com prazo de entrega estendido
(com volume mínimo)



Demais cores sob consulta.

Disco alinhador para persianas



Discos alinhadores

Descrição	Material N°
120x40	ALI01U
120x60	ALI02U
135x40	ALI03U
135x60	ALI04U

Tampa para palheta



Tampa para palheta (alumínio)

TPP03N

2 Presilha de fixação da esteira



Presilha de fixação da esteira

PRE04NU

INTEGRADA

CBA - Linha Primora R250

Lista de componentes

3 Terminal para esteira

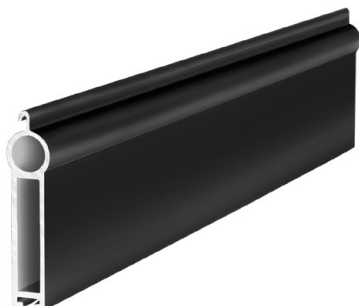

Terminal para esteira

TPE47

4 Motores



CMR01L²

BOT01²



2 - Código para reposição.

Motores 110V

Descrição	Eixo	Carga	Material N°
Com botoeira	60	35kg	MTI35110B
Com botoeira	40/60	23/33kg ¹	MTI33110B
Com controle	60	35kg	MTI35110C
Com controle	40/60	23/33kg ¹	MTI33110C

Motores 220V

Descrição	Eixo	Carga	Material N°
Com botoeira	60	35kg	MTI35220B
Com botoeira	40/60	23/33kg ¹	MTI33220B
Com controle	60	35kg	MTI35220C
Com controle	40/60	23/33kg ¹	MTI33220C

1 - Suportam até 23Kg com eixo de 60mm e 33Kg com eixo de 40mm.

5 Recolhedores de embutir

Eixo 40mm - com e sem fixação aparente



Com fixação aparente

Sem fixação aparente

Recolhedores (com fixação aparente)

Descrição	Medida	Carga	Material N°
Para janelas	800-1400	20kg	RCE01G
Para portas	1400-2300	25kg	RCE02G

Recolhedores (sem fixação aparente)

Descrição	Medida	Carga	Material N°
Para janelas	800-1400	20kg	RCE06G
Para portas	1400-2300	25kg	RCE07G

Obs.: com mancal simples.

INTEGRADA

CBA - Linha Primora R250
Lista de componentes

Eixo 60mm - com e sem fixação aparente



Com fixação aparente Sem fixação aparente

Recolhedores (com fixação aparente)

Descrição	Medida	Carga	Material N°
Para janelas	800-1400	20kg	RCE03G
Para portas	1400-2300	25kg	RCE04G

Recolhedores (sem fixação aparente)

Descrição	Medida	Carga	Material N°
Para janelas	800-1400	20kg	RCE08G
Para portas	1400-2300	25kg	RCE09G

Obs.: com mancal simples.

5a Recolhedor rebatível de sobrepor

Eixo 40mm



Recolhedor rebatível de sobrepor

Descrição	Medida	Carga	Material N°
Para janelas	800-1400	20kg	RCE05G016

Passa cinta do recolhedor



Passa cinta do recolhedor

Descrição	Material N°
Saída frontal	PCR05
Saída inferior	PCR03

Recolhedor com mancal de rolamento

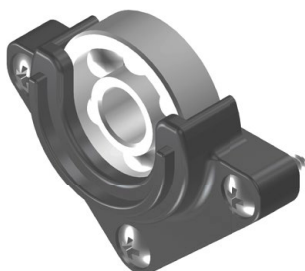

Como solicitar: **RCE01G 016 ESP0114**

RCE01G } RECOLHEDOR
016 } COR = 021 BRANCO
ESP0114 } MANCAL COM ROLAMENTO

Obs.: em caso de troca/reposição do mancal, solicitar MCR01.

INTEGRADA

CBA - Linha Primora R250

Lista de componentes

Opcionais



Trava lateral da esteira

Descrição	Material N°
Travalateral da esteira	TLE01L



Kit projetante

Descrição	Material N°
Kit braço projetante para integrada	KIT06

INTEGRADA

CBA - Linha Primora R250

Complementos

Especificações técnicas

Descrição	Imagem	Aplicação	Embalagem	Cor	Material N°
Limitador de abertura (Batedeira)			10 peças	Preto Branco	BAT10012 BAT10016
Guia da palheta			100 pares	Preto	GUI07012
Botão de fixação do arremate			500 peças	Preto	PRE05N012
Presilha do arremate			100 peças	Preto	PRE965FX
Fechamento lateral (Janela)			1 par	Preto Branco	TML01012 TML01016
Tampa lateral (Porta)			1 par	Preto Branco	TML09012 TML09016
Tampa lateral (Janela)			1 par	Preto Branco	TML14012 TML14016



www.rotofermax.com.br

